



JKP ГРАДСКО САОБРАЋАЈНО ПРЕДУЗЕЋЕ „БЕОГРАД“

Број: ВНД-128/14

Датум: 15.08.2014. године

XIV-1/1-ТТ/МИ

ПРЕДМЕТ: Браници и обртна постоља за возила – по партијама , ВНД-128/14-измена КД

Сходно члану 63. став 1. Закона о јавним набавкама (Службени гласник РС број 124/12) у прилогу дописа достављамо вам допис Комисије за предметну јавну набавку као и измењену КД.

С поштовањем,

ИЗВРШНИ ДИРЕКТОР ОД ИНВЕСТИЦИЈЕ

Љепосавка Видовић, дипл. правник

ЈАВНО КОМУНАЛНО ПРЕДУЗЕЋЕ ГРАДСКО САОБРАЋАЈНО ПРЕДУЗЕЋЕ „БЕОГРАД“
11000 Београд, Кнегиње Љубице 29, поштански фах 60; телефон: 011/ 366 4000
телефакс: 011/ 2631 760; текући рачун: 290-11568-68; e-mail: office@gspbograd.com

Датум: 15.08.2014. године
ВНД-128/14

**ПРЕДМЕТ: Браници и обртна постоља за возила – по партијама бр. ВНД-128/14 –
измена КД**

Сходно члану 63. Став 1. Закона о јавним набавкама, а на основу разјашњења 1 Наручиоца које је објављено на порталу јавних набавки дана 13.08.2014. године, односно на интернет страници Наручиоца дана 14.08.2014. године, Наручилац врши измену КД у делу који се односи на укупан број партија, рока испоруке добара као и на измену количина за партију 10, позиција 2 (сада партија 11).

КОМИСИЈА ЗА ЈАВНУ НАБАВКУ

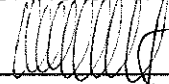

Мирјана Иветић, дипл.економиста

ЈАВНО КОМУНАЛНО
ПРЕДУЗЕЋЕ ГРАДСКО
САОБРАЋАЈНО ПРЕДУЗЕЋЕ
"БЕОГРАД"

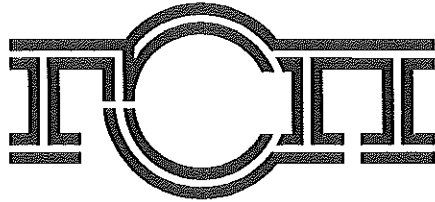

ВНД-128/14

**КОНКУРСНА ДОКУМЕНТАЦИЈА
ЗА ЈАВНУ НАБАВКУ ДОБАРА**

**Браници и обртна постоља за
возила - по партијама**

САДРЖАЈ:

I ПОЗИВ ЗА ПОДНОШЕЊЕ ПОНУДА	3
II ОПШТИ ПОДАЦИ О ЈАВНОЈ НАБАВЦИ	4
III ПОДАЦИ О ПРЕДМЕТУ ЈАВНЕ НАБАВКЕ	5
IV ТЕХНИЧКИ ОПИС ПРЕДМЕТА ЈАВНЕ НАБАВКЕ	6
V УСЛОВИ ЗА УЧЕШЋЕ У ПОСТУПКУ ЈАВНЕ НАБАВКЕ ИЗ ЧЛАНА 75. И 76. ЗЈН И УПУТСТВО О НАЧИНУ ДОКАЗИВАЊА ТИХ УСЛОВА СХОДНО ЧЛ. 77. ЗЈН	9
VI УПУТСТВО ПОНУЂАЧИМА КАКО ДА САЧИНЕ ПОНУДУ	14
VII ОБРАЗАЦ ПОНУДЕ И ОСТАЛИ ОБАВЕЗНИ ОБРАСЦИ КОЈЕ ЈЕ ПОНУЂАЧ ДУЖАН ДА ДОСТАВИ УЗ ПОНУДУ	25
VIII ТЕНДЕРСКИ ОБРАСЦИ	28
IX МОДЕЛ МЕНИЧНОГ ОВЛАШЋЕЊА ЗА ДОБРО ИЗВРШЕЊЕ ПОСЛА	53

I ПОЗИВ ЗА ПОДНОШЕЊЕ ПОНУДА

ЈАВНО КОМУНАЛНО ПРЕДУЗЕЋЕ
ГРАДСКО САОБРАЋАЈНО ПРЕДУЗЕЋЕ
"БЕОГРАД"
Београд, Кнегиње Љубице 29, Београд
Интернет страница: www.gsp.co.rs

На основу члана 55., 57., и 60. Закона о јавним набавкама („Службени гласник РС” број 124/12)
ГСП, Кнегиње Љубице 29
објављује

ПОЗИВ

за подношење понуда за набавку добара у отвореном поступку ради закључења оквирног споразума са једним понуђачем по партијама

ПРЕДМЕТ НАБАВКЕ - Браници и обртна постоља за возила – по партијама (назив и ознака из општег речника набавке: 34211100 – Каросерије за аутобусе)

Бр. партије	Назив и ознака из општег речника набавке	НАЗИВ ПАРТИЈЕ	Процењена вредност партије (у динарима)
1.	34211100 – Каросерије за аутобусе	БРАНИК, ПРЕДЊИ ЛЕВИ ГОРЊИ SL283/SG313	49,920.00
2.	34211100 – Каросерије за аутобусе	БРАНИЦИ ПРЕДЊИ ДОЊИ ЗА ВОЗИЛА М.А.Н. SL283/SG313	122,400.00
3.	34211100 – Каросерије за аутобусе	БРАНИК, ЗАДЊИ СРЕДЊИ SL283/SG313	18,000.00
4.	34211100 – Каросерије за аутобусе	БРАНИЦИ ЗАДЊИ ЗА ВОЗИЛА ИК-201/103	26,640.00
5.	34211100 – Каросерије за аутобусе	БРАНИЦИ ПРЕДЊИ РАВНИ ЗА ВОЗИЛА ИК-201/103	134,400.00
6.	34211100 – Каросерије за аутобусе	БРАНИК, ПРЕДЊИ О345С СРЕДЊИ	86,400.00
7.	34211100 – Каросерије за аутобусе	БРАНИК ЗАДЊИ ИК-103F ЛЕВИ SKL	12,960.00
8.	34211100 – Каросерије за аутобусе	БРАНИЦИ ПРЕДЊИ ДОЊИ ЗА ВОЗИЛА ИК112/218N	47,280.00
9.	34211100 – Каросерије за аутобусе	БРАНИЦИ, ПОКЛОПЦИ И БОКОВИ ЗА ВОЗИЛА ИК-218M	102,845.00
10.	34211100 – Каросерије за аутобусе	ШАРКА, А1 ПАТОСА ОКРЕТНИЦЕ ИК-161/166	138,240.00
11.	34211100 – Каросерије за аутобусе	ПОСТОЉЕ, ОБРТНО ПОЛУПРИКОЛЦЕ ИК	1,280,000.00
12.	34211100 – Каросерије за аутобусе	КОЛЕВКА,НОСАЧ ОБРТНОГ ПОСТОЉА ПОЛУПРИКОЛИЦЕ ИК	281,600.00
13.	34211100 – Каросерије за аутобусе	ЗГЛОБ, ОКРЕТНИ ОБРТНОГ ПОСТОЉА ПОЛУПРИКОЛИЦЕ ИК	76,800.00
14.	34211100 – Каросерије за аутобусе	БРАНИК, ЗАДЊИ ВКМ333/321	31,240.00
15.	34211100 – Каросерије за аутобусе	БРАНИЦИ ПРЕДЊИ ЗА ВОЗИЛА ВКМ333/321	162,050.00
16.	34211100 – Каросерије за аутобусе	ПЛУГОВИ СА ШАРКОМ ЗА ВОЗИЛА КТ4	40,000.00
17.	34211100 – Каросерије за аутобусе	БРАНИЦИ ПРЕДЊИ ЗА ВОЗИЛА ВКМ32100S	82,500.00

Право учешћа имају понуђачи која испуњавају обавезне услове за учешће у поступку предвиђене ЗЈН (чл. 75.) и додатне услове (чл. 76.) предвиђене у овом поступку јавне набавке, а испуњеност услова се доказује достављањем доказа из члана 77. став 1. ЗЈН, у складу са Конкурсном документацијом.

Понуде се могу поднети за једну или више партија предмета набавке.

Понуђач је дужан да понуди све ставке из конкретне партије за коју конкурише.

Све ставке у оквиру партије морају бити од истог произвођача.

Понуда мора бити припремљена и поднета у складу са позивом и Конкурсном документацијом.

Критеријум за закључење оквирног споразума је најнижа понуђена цена – по партијама предмета набавке.

Заинтересовани понуђачи могу преузети Конкурсну документацију на Порталу јавних набавки и на интернет страници наручиоца www.gsp.co.rs.

Сва обавештења везана за предметну јавну набавку (обавештење о продужењу рока за подношење понуда, обавештење о изменама или допунама конкурсне документације, обавештење о додатним информацијама, појашњењима или одговорима на питања понуђача и сл.), Наручилац ће благовремено објављивати на Порталу јавних набавки и на својој интернет страници.

Наручилац не сноси одговорност уколико понуђач нема сазнања о објављеним документима на Порталу за јавне набавке из претходног става.

Додатне информације и појашњења у вези са припремањем понуде понуђачи могу тражити писаним путем са обавезном навођењем адресе, тачног назива, контакт телефона и email адресе потенцијалног понуђача, најкасније пет дана пре истека рока за подношење понуда тако што ће захтев за додатним информацијама и појашњењем доставити на број факса 011/366-4087 или на адресу Наручиоца: ГСП, Кнегиње Љубице 9, 11000 Београд, са назнаком "За набавку број ВНД-128/14", као и електронским путем на e-mail mirjana.ivetec@gsp.co.rs са истомознаком.

Наручилац ће заинтересованом лицу за додатним информацијама и појашњењима у вези са припремањем понуде, послати одговор у року од три дана од пријема захтева у писаном облику, и исти одговор објавити на Порталу јавних набавки и на својој интернет страници, ради увида осталих заинтересованих лица у послати одговор.

Понуде се достављају на српском језику у затвореној коверти или кутији затвореној на начин да се приликом отварања са сигурношћу може утврдити да се први пут отвара, непосредно или путем поште саознаком:

**«ПОНУДА ЗА НАБАВКУ: Браници и обртна постоља возила – по партијама
(навести партије предмета набавке за које се конкурише) – НЕ ОТВАРАТИ до
27.08.2014. године до 12,00 часова, позив на број ВНД-128/14».**

На полеђини навести назив и адресу подносиоца понуде (пожељно је навести и контакт телефон или e-mail адресу).

Рок за подношење понуда је 27.08.2014. године до 11,30 часова у писарници Наручиоца на адресу: ГСП, Кнегиње Љубице 29, 11000 Београд.

Јавно отварање понуда извршиће се 27.08.2014. године у 12,00 часова, у просторијама ГСП, Кнегиње Љубице 29, 11000 Београд, управна зграда.

Представник понуђача који ће присуствовати поступку отварања понуда и активно учествовати, дужан је да Комисији за јавну набавку преда писано пуномоћје/овлашћење.

Пуномоћје/овлашћење на основу кога ће присутни представник доказати овлашћење за активно учешће у поступку јавног отварања понуда (увид у понуде, давање примедби на поступак отварања, оверавање пристиглих понуда, потписивање и преузимање Записника по завршеном отварању, итд...) мора бити оверено печатом и потписано од стране овлашћеног лица понуђача.

Уколико представник понуђача не достави наведено пуномоћје/овлашћење, представник ће бити третиран као општа јавност и неће моћи да активно учествују у поступку отварања.

Уколико отварању понуда присуствује законски заступник понуђача, неопходно је да се као такав легитимише путем извода из АПР-а и личног документа (лична карта, пасош, возачка дозвола и др.). Уколико понуђач не достави наведени изводи из АПР-а, Комисија ће, пре почетка отварања понуда, извршити проверу податка на сајту Агенције за привредне регистре.

Предвиђени период за доношење одлуке Наручиоца је 25 дана од дана јавног отварања понуда.

Неблаговремене понуде неће бити разматране.

Рок важења понуде не може бити краћи од 30 дана од дана јавног отварања понуда.

Контакт: Служба за јавне набавке.

II ОПШТИ ПОДАЦИ О ЈАВНОЈ НАБАВЦИ

1. Подаци о Наручиоцу

Назив Наручиоца: ЈАВНО КОМУНАЛНО ПРЕДУЗЕЋЕ ГРАДСКО САОБРАЋАЈНО ПРЕДУЗЕЋЕ "БЕОГРАД"

Адреса Наручиоца: Београд, Кнегиње Љубице 29, Београд

Интернет страница: www.gsp.co.rs

Порески идентификациони број: SR100049398

Матични број: 07022662

Шифра делатности: 60212

2. Поступак јавне набавке - отворени поступак, сходно члану 32. ЗЈН

3. Предмет јавне набавке: добра

4. Поступак се спроводи ради закључења оквирног споразума, сходно члану 40.ЗЈН, са једним понуђачем, по партијама, на период од две године

5. Контакт особа: Мирјана Иветић, тел.011/366-4288, e-mail: mirjana.ivetic@gsp.co.rs, Служба за јавне набавке

Наручилац напомиње да тражење појашњења или додатних информација у вези са припремањем понуда, није дозвољено телефонским путем.

III ПОДАЦИ О ПРЕДМЕТУ ЈАВНЕ НАБАВКЕ

ПРЕДМЕТ НАБАВКЕ Браници и обртна постоља за возила - по партијама (назив и ознака из општег речника набавке: 34211100 – Каросерије за аутобусе)

Бр. партије	Назив и ознака из општег речника набавке	НАЗИВ ПАРТИЈЕ	Процењена вредност партије (у динарима)
1.	34211100 – Каросерије за аутобусе	БРАНИК, ПРЕДЊИ ЛЕВИ ГОРЊИ SL283/SG313	49,920.00
2.	34211100 – Каросерије за аутобусе	БРАНИЦИ ПРЕДЊИ ДОЊИ ЗА ВОЗИЛА М.А.Н. SL283/SG313	122,400.00
3.	34211100 – Каросерије за аутобусе	БРАНИК, ЗАДЊИ СРЕДЊИ SL283/SG313	18,000.00
4.	34211100 – Каросерије за аутобусе	БРАНИЦИ ЗАДЊИ ЗА ВОЗИЛА ИК-201/103	26,640.00
5.	34211100 – Каросерије за аутобусе	БРАНИЦИ ПРЕДЊИ РАВНИ ЗА ВОЗИЛА ИК-201/103	134,400.00
6.	34211100 – Каросерије за аутобусе	БРАНИК, ПРЕДЊИ О345С СРЕДЊИ	86,400.00
7.	34211100 – Каросерије за аутобусе	БРАНИК ЗАДЊИ ИК-103F ЛЕВИ SKL	12,960.00
8.	34211100 – Каросерије за аутобусе	БРАНИЦИ ПРЕДЊИ ДОЊИ ЗА ВОЗИЛА ИК112/218N	47,280.00
9.	34211100 – Каросерије за аутобусе	БРАНИЦИ, ПОКЛОПЦИ И БОКОВИ ЗА ВОЗИЛА ИК-218M	102,845.00
10.	34211100 – Каросерије за аутобусе	ШАРКА, А1 ПАТОСА ОКРЕТНИЦЕ ИК-161/166	138,240.00
11.	34211100 – Каросерије за аутобусе	ПОСТОЉЕ, ОБРТНО ПОЛУПРИКОЛЦЕ ИК	1,280,000.00
12.	34211100 – Каросерије за аутобусе	КОЛЕВКА,НОСАЧ ОБРТНОГ ПОСТОЉА ПОЛУПРИКОЛИЦЕ ИК	281,600.00
13.	34211100 – Каросерије за аутобусе	ЗГЛОБ, ОКРЕТНИ ОБРТНОГ ПОСТОЉА ПОЛУПРИКОЛИЦЕ ИК	76,800.00
14.	34211100 – Каросерије за аутобусе	БРАНИК, ЗАДЊИ ВКМ333/321	31,240.00
15.	34211100 – Каросерије за аутобусе	БРАНИЦИ ПРЕДЊИ ЗА ВОЗИЛА ВКМ333/321	162,050.00
16.	34211100 – Каросерије за аутобусе	ПЛУГОВИ СА ШАРКОМ ЗА ВОЗИЛА КТ4	40,000.00
17.	34211100 – Каросерије за аутобусе	БРАНИЦИ ПРЕДЊИ ЗА ВОЗИЛА ВКМ32100S	82,500.00

IV ТЕХНИЧКИ ОПИС ПРЕДМЕТА ЈАВНЕ НАБАВКЕ (техничка спецификација)

R.br. partije	sifra	NAZIV DELA	SVI KAT BROJEVI I STANDARDI	JED_MER	Ukup. kolicina
1.	110208701	BRANIK, PREDNJI LEVI GORNJI SL283/SG313	81.79201.6051	kom	4
БРАНИЦИ ПРЕДЊИ ДОЊИ ЗА ВОЗИЛА М.А.Н. SL283/SG313					
2.	109156501	BRANIK, PREDNJI SREDNJI DONJI SL283/SG313	83.79201.0502	kom	3
	110201001	BRANIK, PREDNJI DESNI DONJI SL283/SG313	83.79201.0504	kom	4
	110209501	BRANIK, PREDNJI LEVI DONJI SL283/SG313	83.79201.0503	kom	2
3.	109496301	BRANIK, ZADNJI SREDNJI SL283/SG313	83.79201.0500	kom	1
БРАНИЦИ ЗАДЊИ ЗА ВОЗИЛА ИК-201/103					
4.	108613801	BRANIK, ZADNJI IK201/103 DESNI	8.203.19.022	kom	6
	108615401	BRANIK, ZADNJI IK201 SREDNJI STARI TIP	8.203.19.020	kom	2
БРАНИЦИ ПРЕДЊИ РАВНИ ЗА ВОЗИЛА ИК-201/103					
5.	109214601	BRANIK, PREDNJI IK103/202 LEVI (RAVAN)	8.203.19.011	kom	14
	109215401	BRANIK, PREDNJI IK103/202 DESNI (RAVAN)	8.203.19.012	kom	14
6.	109424601	BRANIK, PREDNJI O345C SREDNJI	A.671.880.19.70 A.671.880.20.70	kom	3
7.	110645701	BRANIK, ZADNJI IK103F LEVI SKL	8.103.19.132	kom	4
БРАНИЦИ ПРЕДЊИ ДОЊИ ЗА ВОЗИЛА ИК112/218N					
8.	113668201	BRANIK, PREDNJI IK-112N/218N DESNI	8.218.19.00.196	kom	6
	114278001	BRANIK, PREDNJI IK112/218N DESNI GORNJI FIKSNI		kom	2
БРАНИЦИ, ПОКЛОПЦИ И БОКОВИ ЗА ВОЗИЛА ИК-218M					
9.	116764201	POKLOPAC, MOTORSKOG PROSTORA IK218M	8.218.18.00.780	kom	1
	116765001	BRANIK, PREDNJI DESNI IK 218M (2013)	8.218.19.00.285	kom	2
	116766901	BRANIK, PREDNJI SREDNJI IK 218M (2013)	8.218.19.00.315	kom	1
	116767701	BRANIK, PREDNJI LEVI IK 218M (2013)	8.218.19.00.290	kom	2
	116768501	BRANIK, ZADNJI LEVI IK 218M (2013)	8.218.19.00.502	kom	2
	116769301	BRANIK, ZADNJI SREDNJI IK 218M (2013)	8.218.19.00.515	kom	1
	116770701	BRANIK, ZADNJI DESNI IK 218M (2013)	8.218.19.00.501	kom	2
	117582301	BOK, ZADNJI LEVI IK 218M (2013)		kom	1
	117583101	BOK, ZADNJI DESNI IK 218M (2013)		kom	1
10.	103309301	SARKA, AI PATOSA OKRETNICE IK-161/166	V025.25.002 108.105.131 8.025.25.002	kom	36
11.	101757801	POSTOLJE, OBRТНО POLUPRIKOLICE IK	8.025.54.015 108.108.051 20.1050.0.50.56	kom	10
12.	101758601	KOLEVKA, NOSAC OBRТНОG POSTOLJA POLUPRI.IK	V140.54.026 8.140.54.026 108.108.069	kom	8
13.	101761601	ZGLOB, OKREТNI OBRТНОG POSTOLJA POLUPRI.IK	108.135.260 81.95301.6183 3409.35.00	kom	10

ТЕХНИЧКИ ОПИС ЗА ПАРТИЈЕ ОД 1-13

- Уз понуду доставити важећи сертификат/уверење да произвођач понуђених добара испуњава услове према стандарду SRPS ISO/TS 16949 или SRPS ISO 9001, односно ISO/TS 16949 или ISO 9001 за случај иностраног произвођача понуђених добара (за све произвођаче чије делове понуђач нуди).
- Сви браници, поклопци и бокови морају бити обојени заштитном и завршном бојом
- Завршну боју (RAL) Наручилац ће дефинисати приликом наручивања
- Минимални гарантни период који је наручилац спреман да прихвати је **12** месеци од дана испоруке
- Најдужи рок испоруке који наручилац може да прихвати је **20** дана од пријема писаног позива наручиоца.

R.br. партије	sifra	NAZIV DELA	SVI KAT BROJEVI I STANDARDI	JED_MER	Ukup. _kolic ina
14	201029101	BRANIK, ZADNJI BKM333/321	UZORAK	kom	1
БРАНИЦИ ПРЕДЊИ ЗА ВОЗИЛА BKM333/321					
15	201026701	BRANIK, PREDNJI BKM333/321 DESNI	UZORAK	kom	5
	201027501	BRANIK, PREDNJI BKM333/321 LEVI	UZORAK	kom	6
	201028301	BRANIK, PREDNJI BKM333/321 SREDNJI	UZORAK	kom	4
ПЛУГОВИ СА ШАРКОМ ЗА ВОЗИЛА КТ4					
16	301700101	PLUG, SA SARKOM DESNI KT4	T01-KA-18-000/2 15-019-044	set	2
	301701001	PLUG, SA SARKOM LEVI KT4	T01-KA-18-000/3 15-019-045	set	2
БРАНИЦИ ПРЕДЊИ ЗА ВОЗИЛА BKM321005					
17	201033001	BRANIK, PREDNJI DESNI BKM321005	321131703.000	Kom	3
	201034801	BRANIK, PREDNJI LEVI BKM 321005	321131703000-01	Kom	3
	201036401	BRANIK, PREDNJI SREDNJI BKM 321005	321-131702.002	kom	3

ТЕХНИЧКИ ОПИС ЗА ПАРТИЈЕ ОД 14-17

- Сви браници (партије 14,15,17) морају бити обојени заштитном и завршном бојом
- Завршну боју (RAL) Наручилац ће дефинисати приликом наручивања
- Минимални гарантни период који је наручилац спреман да прихвати је **12** месеци од дана испоруке
- Делове из партија 14 и 15 радити према узорку. Узорци се налазе у СП "Дорћол", контакт особа Зоран Велимировић тел. 064-8381-614
- Делове из партије 16 радити према приложеним цртежима
- Најдужи рок испоруке који наручилац може да прихвати је **20** дана од пријема писаног позива наручиоца.

ЗА СВЕ ПАРТИЈЕ

- Понуђач мора да понуди све ставке у оквиру партије. Све ставке у оквиру партије морају бити од истог произвођача.

НАПОМЕНЕ

- Реализација оквирног споразума ће се вршити издавањем наруџбеница од стране Наручиоца, а на основу достављене понуде Добављача у складу са потребама Наручиоца.
- Изабрани понуђач је обавезан да у било ком тренутку испоруке, на захтев Наручиоца, Наручиоцу достави доказ о пореклу испоручених добара.
- У циљу провере порекла испоручених добара увозног порекла Наручилац задржава право да од изабраног понуђача захтева да Наручиоцу достави Пакинг листу и Царинску исправу.

ТЕХНИЧКИ УСЛОВИ ЗА ИЗАБРАНОГ ПОНУЂАЧА СА КОЈИМ ЋЕ БИТИ ЗАКЉУЧЕН

ОКВИРНИ СПОРАЗУМ

- Изабрани понуђач је обавезан да по издавању наруџбенице на основу оквирног споразума, и пријема захтева за испоруку од стране Наручиоца, испоручи нова, а не коришћена или ремонтвана добра и да за потребе Пријемне контроле у ГСП дефинише начин на који се то доказује односно проверава.
- Уколико се контролом квалитета или у току експлоатације утврди одступање од датог гарантног периода, односно декларисаног квалитета, Изабрани понуђач је обавезан да без надокнаде отклони све недостатке, као и да Купцу надокнади евентуално причињену штету.
- Изабрани понуђач је дужан да отклони све неисправности које подлежу гаранцији, о свом трошку.
- Изабрани понуђач је дужан да отклони све неисправности у разумном року, најкасније 10 дана од пријема писаног позива Наручиоца за отклањање неисправности.
- У случају да Изабрани понуђач не отклони неисправности у року наведеном у претходном ставу, Наручилац неисправности може отклонити ангажовањем трећих лица о трошку Изабраног понуђача.
- Изабрани понуђач се ослобађа обавезе отклањања неисправности ако је иста последица неправилног одржавања или последица више силе.
- Испоручена добра морају бити прописно декларисани, упаковани и обележени са образложеном ознаком произвођача. Произвођачка декларација мора да садржи:
 - Назив производа,
 - Тип производа,
 - Каталожки број,
 - Назив произвођача,
 - Земља порекла,
 - Серијски број (уколико постоји),
 - Датум производње - година, месец, недеља... (уколико постоји).
- Изабрани понуђач је обавезан да се на захтев Наручиоца изјасни о томе како произвођач понуђене добара испитивањем потврђује квалитет својих производа, да ли су и ако јесу, како и када испитивани статистички репрезентативни узорци производа који су предмет оквирног споразума.
- У случају потребе Наручилац има право да спроведе контролу квалитета, односно контролу саобразности испоручених добара са декларацијом код за то компетентне организације (акредитоване лабораторије и сл.), а која је способна да то учини применом верификоване или документоване методе.

У УСЛОВИ ЗА УЧЕШЋЕ У ПОСТУПКУ ЈАВНЕ НАБАВКЕ ИЗ ЧЛАНА 75. И 76. ЗЈН И УПУТСТВО О НАЧИНУ ДОКАЗИВАЊА ТИХ УСЛОВА СХОДНО ЧЛ. 77. ЗЈН

ОБАВЕЗНИ УСЛОВИ ЗА УЧЕШЋЕ У ПОСТУПКУ ЈАВНЕ НАБАВКЕ (ЧЛ. 75. ЗЈН) ШТО СЕ ДОКАЗУЈЕ ДОСТАВЉАЊЕМ ДОКАЗА ИЗ ЧЛ. 77. ЗЈН, И ТО:

ПРАВНО ЛИЦЕ ИЛИ ПРЕДУЗЕТНИК КАО ПОНУЂАЧ У ПОСТУПКУ ЈАВНЕ НАБАВКЕ МОРА ДОКАЗАТИ:

1. Да је понуђач/подизвођач/учесник заједничке понуде регистрован код надлежног органа, односно уписан у одговарајући регистар, ШТО ДОКАЗУЈУ ДОСТАВЉАЊЕМ извода из регистра Агенције за привредне регистре, односно извода из одговарајућег регистра, односно из регистра надлежног Привредног суда.

Напомена: понуђач није дужан да достави Извод Из АПР-А, који је јавно доступан на интернет страници надлежног органа – АПР-а)

2. Да понуђач /подизвођач/учесник заједничке понуде као ни његов законски заступник – ако је правно лице понуђач /подизвођач/учесник заједничке понуде, односно предузетник – ако је предузетник понуђач/подизвођач/учесник заједничке понуде, није осуђиван за неко од кривичних дела као члан организоване криминалне групе, да није осуђиван за кривична дела против привреде, кривична дела против животне средине, кривично дело примања или давања мита, кривично дело преваре, ШТО ДОКАЗУЈУ ДОСТАВЉАЊЕМ извода из казнене евиденције односно уверења надлежног суда и надлежне полицијске управе Министарства унутрашњих послова да то правно лице и његов законски заступник, односно предузетник- ако је предузетник понуђач, није осуђиван за неко од кривичних дела као члан организоване криминалне групе, да није осуђиван за кривична дела против привреде, кривична дела против животне средине, кривично дело примања или давања мита, кривично дело преваре. Ако је у АПР-у регистровано више законских заступника, потребно је ову потврду доставити за сваког заступника појединачно.

НАПОМЕНА:

За ову тачку правна лица достављају:

- Извод из казнене евиденције Основног суда на чијем је подручју седиште домаћег правног лица, односно представништва или огранка страног правног лица (потврда мора обухватати и кривична дела која су у надлежности Вишег суда)
- Извод из казнене евиденције Посебног одељења за организовани криминал Вишег суда у Београду (видети сајт Вишег суда у Београду за казнену евиденцију за правна лица)
- Уверење из казнене евиденције полицијске управе МУП-а за законског заступника (за све законске заступнике који су уписани у АПР-у). Захтев за издавање се подноси према месту рођења или према месту пребивалишта законског заступника.

За ову тачку предузетник доставља:

- Уверење из казнене евиденције полицијске управе МУП-а. Захтев за издавање се подноси према месту рођења или према месту пребивалишта понуђача.

3. Да понуђачу /подизвођачу/учеснику заједничке понуде није изречена мера забране обављања делатности која је на снази у време објављивања позива за подношење понуда, ШТО ДОКАЗУЈУ ДОСТАВЉАЊЕМ потврда привредног и прекршајног суда - ако је правно лице понуђач/подизвођач/учесник заједничке понуде, односно само прекршајног суда ако је предузетник понуђач/подизвођач/учесник заједничке понуде, да им није изречена мера забране обављања делатности или достављањем потврде Агенције за привредне регистре да код овог органа није регистровано да им је као привредним субјектима изречена мера забране обављања делатности

(потврда се мора односити на све делатности а не само на делатност која је предмет набавке)

4. Да је понуђач /подизвођач/учесник заједничке понуде измирио доспеле порезе и доприносе и друге јавне даџбине у складу са прописима Републике Србије или стране државе када има

седиште на њеној територији, ШТО ДОКАЗУЈУ ДОСТАВЉАЊЕМ уверења надлежне Пореске управе Министарства финансија и привреде да су измирили доспеле порезе и доприносе и уверења надлежне локалне самоуправе да су измирили обавезе по основу изворних локалних јавних прихода или потврде надлежног пореског органа да се понуђач/подизвођач/учесник заједничке понуде налази у поступку приватизације.

(ПОТВРДА НАДЛЕЖНЕ ЛОКАЛНЕ САМОУПРАВЕ СЕ МОРА ДОСТАВИТИ ЗА СВЕ ОГРАНКЕ ПРИВРЕДНОГ ДРУШТВА)

НАПОМЕНА ЗА ДОКАЗЕ ЗА ПРАВНА ЛИЦА ИЛИ ПРЕДУЗЕТНИКЕ:

- Доказ за тачке 2. и 4. не може бити старији од 2 (два) месеца пре дана отварања понуда тј. од 27.06.2014. године, у супротном ће понуда бити одбијена као неприхватљива.
- Доказ за тачку 3. мора бити издат након објављивања позива за подношење понуда на порталу јавних набавки (позив објављен дана 25.07.2014.године), у супротном ће понуда бити одбијена као неприхватљива.

У складу са чланом 78. став 5. Закона о јавним набавкама (Сл.Гласник 124/12), понуђач који је уписан у регистар понуђача који води Агенција за привредне регистре, није дужан да приликом подношења понуде доказује испуњеност обавезних услова, односно у понуди не мора да доставља доказе из члана 75. став 1. тачке 1)-4) Закона о јавним набавкама.

Ради евиденције пристигле документације приликом отварања понуда, понуђачи могу доставити у понуди копију Решења о упису понуђача у регистар или да у понуди наведу податак да су извршили упис у Регистар понуђача.

Наручилац ће приликом стручне оцене понуда извршити проверу Регистра понуђача на сајту Агенције за привредне регистре.

ФИЗИЧКО ЛИЦЕ КАО ПОНУЂАЧ У ПОСТУПКУ ЈАВНЕ НАБАВКЕ МОРА ДОКАЗАТИ:

1. Да понуђач /подизвођач/учесник заједничке понуде није осуђиван за неко од кривичних дела као члан организоване криминалне групе, да није осуђиван за кривична дела против привреде, кривична дела против животне средине, кривично дело примања или давања мита, кривично дело преваре, ШТО ДОКАЗУЈУ ДОСТАВЉАЊЕМ извода из казнене евиденције односно уверења надлежне полицијске управе Министарства унутрашњих послова да није осуђиван за неко од кривичних дела као члан организоване криминалне групе, да није осуђиван за кривична дела против привреде, кривична дела против животне средине, кривично дело примања или давања мита, кривично дело преваре.

НАПОМЕНА:

За ову тачку физичко лице доставља:

- Уверење из казнене евиденције полицијске управе МУП-а. Захтев за издавање се подноси према месту рођења или према месту пребивалишта понуђача.
2. Да понуђачу /подизвођачу/учеснику заједничке понуде није изречена мера забране обављања одређених послова која је на снази у време објављивања позива за подношење понуда, ШТО ДОКАЗУЈУ ДОСТАВЉАЊЕМ потврда прекршајног суда да му није изречена мера забране обављања одређених послова.
 3. Да је понуђач /подизвођач/учесник заједничке понуде измирио доспеле порезе и доприносе и друге јавне дацбине у складу са прописима Републике Србије или стране државе када има седиште на њеној територији, ШТО ДОКАЗУЈУ ДОСТАВЉАЊЕМ уверења надлежне Пореске управе Министарства финансија и привреде да су измирили доспеле порезе и доприносе и уверења надлежне локалне самоуправе да су измирили обавезе по основу изворних локалних јавних прихода.

НАПОМЕНА ЗА ДОКАЗЕ ЗА ФИЗИЧКА ЛИЦА:

- Доказ за тачке 1. и 3. не може бити старији од 2 (два) месеца пре дана отварања понуда тј. од 27.06.2014. године, у супротном ће понуда бити одбијена као неприхватљива.
- Доказ за тачку 2. мора бити издат након објављивања позива за подношење понуда на порталу јавних набавки (позив објављен дана 25.07.2014.године), у супротном ће понуда бити одбијена као неприхватљива.

ДОДАТНИ УСЛОВИ ЗА УЧЕШЋЕ У ПОСТУПКУ ЈАВНЕ НАБАВКЕ (ЧЛ. 76.ЗЈН) И УПУТСТВО КАКО СЕ ДОКАЗУЈЕ ИСПУЊЕНОСТ УСЛОВА

1. ДА ПОНУЂАЧ РАСПОЛАЖЕ НЕОПХОДНИМ ФИНАНСИЈСКИМ КАПАЦИТЕТОМ: да је у последњој години на коју се односи достављени доказ, понуђач остварио пословни приход у износу који није мањи од износа укупне вредности понуде без ПДВ-а (збир укупних вредности свих понуђених партија).

Као доказ о испуњености финансијског капацитета, понуђач доставља:

Извештај о бонитету за јавне набавке БОН-ЈН за понуђача за **2011., 2012. и 2013. годину** - издат од стране Агенције за привредне регистре – Регистар финансијских извештаја и података о бонитету правних лица и предузетника или биланс стања и успеха са мишљењем овлашћеног ревизора за 2011., 2012. и 2013. годину.

НАПОМЕНА:

Привредни субјект који, у складу са Законом о рачуноводству и ревизији, води пословне књиге по систему простог књиговодства, доставља:

- биланс успеха, порески биланс и пореску пријаву за утврђивање пореза на доходак грађана на приход од самосталних делатности, издат од стране надлежног пореског органа на чијој територији је регистровао обављање делатности за претходне три године, (2011., 2012. и 2013. годину),
- потврду пословне банке о оствареном укупном промету на пословном – текућем рачуну за претходне три обрачунске године.

Привредни субјект који није у обавези да утврђује финансијски резултат пословања (паушалац) доставља:

- потврду пословне банке о стварном укупном промету на пословном – текућем рачуну за претходне три обрачунске године и податке о блокади за последњих 6 месеци.

Уколико понуђач нема седиште на територији Републике Србије доставља:

- потврде надлежних органа матичне државе, уз које је у обавези да достави и преводне тих потврда на српски језик, оверене од стране овлашћеног судског тумача за предметни страни језик.

Само за директне кориснике буџетских средстава:

- Уколико се као понуђач појави директни корисник буџетских средстава, дозвољено је да за ову тачку као доказ финансијске способности достави биланс стања и успеха за последње три године.

Понуђачи који су регистровани у периоду који је краћи од три године, документацију из ОВЕ тачке достављају за период за који су регистровани.

Уколико се, из података из Извештаја о бонитету понуђача, односно другог документа достављеног сходно тачки 1. (у зависности од врсте привредног субјекта које подноси понуду), утврди да је у последњој години на коју се односи достављени доказ, понуђач остварио Пословни приход у износу мањем од износа укупне вредности понуде без ПДВ-а (збир укупних вредности свих понуђених партија), понуда ће бити одбијена као НЕПРИХВАТЉИВА.

ПРИМЕР: Уколико збир укупних вредности свих понуђених партија без ПДВ-а износи 1.000.000,00 динара, остварени пословни приход у последњој години мора износити минимум 1.000.000,00 динара, у супротном понуда ће бити одбијена као неприхватљива.

2. СРЕДСТВА ФИНАНСИЈСКОГ ОБЕЗБЕЂЕЊА ЗА ОЗБИЉНОСТ ПОНУДЕ

Понуђач доставља бланко сопствену меницу са меничним овлашћењем (образац 6) да Наручилац може меницу попунити на износ од 5% од укупне вредности понуде без ПДВ-а (од укупне вредности свих понуђених партија). Уз меницу и менично овлашћење, понуђач је дужан да достави уз понуду и картон депонованих потписа овлашћених лица и копију потврде Народне Банке Србије о извршеној регистрацији менице.

Уколико понуђач не достави копију потврде Народне Банке Србије о извршеној регистрацији менице, Наручилац ће извршити проверу код Народне Банке Србије да ли је меница наведеног серијског броја регистрована.

Меница и менично писмо-овлашћење морају бити потписани од стране лица које је наведено у картону депонованих потписа и морају бити оверени печатом понуђача.

У конкурсној документацији је дат образац меничног овлашћење.

Уколико понуђач не достави меницу, картон депонованих потписа, менично овлашћење или не достави копију потврде Народне Банке Србије о извршеној регистрацији, а провером на сајту НБС-а Наручилац утврди да меница достављеног серијског броја није регистрована, понуда ће бити одбијена као неприхватљива.

Наручилац може да реализује достављену меницу за озбиљност понуде уколико понуђач:

- повуче своју понуду после отварања понуде, или
- одбије да закључи Оквирни споразум након што понуда понуђача буде изабрана или
- не достави потписан Оквирни споразум у року не дужем од пет дана рачунајући од дана када му је достављен на потписивање, осим у случају околности из тач. 18.2. из Упутства понуђачима како да сачине понуду, или
- не достави средство обезбеђења за добро извршење посла на начин како је предвиђено Оквирним споразумом.

ИЛИ

Оригинал банкарска гаранција за озбиљност понуде, безусловна и платива на први позив, у висини од 5% од укупне вредности понуде са ПДВ-ом, са роком важења 30 дана дуже од истека рока важења понуда. Уколико се продуже рокови важења понуде, понуђач мора продужити важност банкарске гаранције за озбиљност понуде.

Ако понуђач поднесе банкарску гаранцију стране банке, та банка мора имати најмање IBCA рејтинг AA.

У случају подношења банкарске гаранције стране банке, бонитет те банке Наручилац ће проверити код Народне банке Србије.

НАПОМЕНА ЗА БАНКАРСКУ ГАРАНЦИЈУ ЗА ОЗБИЉНОСТ ПОНУДЕ:

При одређивању датума важности гаранције не треба рачунати дан отварања понуде, већ важност рачунати од првог наредног дана.

Банкарска гаранција може бити уновчена:

- повуче своју понуду после отварања понуде, или
- одбије да закључи Оквирни споразум након што понуда понуђача буде изабрана или
- не достави потписан Оквирни споразум у року не дужем од пет дана рачунајући од дана када му је исти достављен на потписивање, осим у случају околности из тач. 18.2. из Упутства понуђачима како да сачине понуду, или
- не достави средство обезбеђења за добро извршење посла на начин како је предвиђено моделом Оквирног споразума.

Банкарска гаранција за озбиљност понуде ће бити враћена понуђачу, након закључења Оквирног споразума, даном достављања банкарске гаранције или менице за добро извршење посла.

Уколико понуђач не достави тражено средство обезбеђења, понуда ће бити одбијена као неприхватљива.

3. ДОКАЗ ЗА ПАРТИЈЕ од 1-13

Важећи сертификат / уверење да произвођач понуђених добара испуњава услове према стандарду SRPS ISO 9001 или SRPS ISO/TS 16949, односно ISO 9001 односно ISO/TS 16949 или ISO 9001 за случај иностраног произвођача понуђених добара (за све произвођаче чија добра понуђач нуди).

Уколико понуђач уз понуду не достави сертификат/уверење да произвођач понуђених добара испуњава услове према SRPS ISO 9001 или SRPS ISO/TS 16949, односно ISO 9001 или ISO/TS 16949 за случај иностраног произвођача понуђених добара (за све произвођаче чија добра понуђач нуди) или достављени сертификат/уверење није важећи понуда ће бити одбијена као неприхватљива, за партије за које понуђач конкурише а није доставио тражени доказ.

НАПОМЕНА У ВЕЗИ СА УСЛОВИМА ЗА УЧЕШЋЕ У ПОСТУПКУ ЈАВНЕ НАБАВКЕ (обавезним и додатним):

Докази о испуњености обавезних и додатних услова морају бити достављени уз понуду. Уколико понуђач не достави доказе о испуњености обавезних и додатних услова приликом подношења понуде на начин предвиђен тачком V. Конкурсне документације, понуда ће бити одбијена као неприхватљива, осим у случајевима када је понуђач регистрован у регистру понуђача или када исти уместо доказа наведе интернет страницу на којој су наведени подаци јавно доступни.

У складу са чланом 78. став 5. Закона о јавним набавкама (Сл.Гласник 124/12), понуђач који је уписан у регистар понуђача који води Агенција за привредне регистре, није дужан да приликом подношења понуде доказује испуњеност обавезних услова, односно у понуди не мора да доставља доказе из члана 77. став 1. тачке 1)-4) Закона о јавним набавкама којим доказује испуњеност услова из члана 75. став 1. тачке 1)-4) Закона о јавним набавкама.

Ради евиденције пристигле документације приликом отварања понуда, понуђачи могу доставити у понуди копију Решења о упису понуђача у регистар или да у понуди наведу податак да су извршили упис у Регистар понуђача.

Наручилац ће приликом стручне оцене понуда извршити проверу Регистра понуђача на сајту Агенције за привредне регистре.

Наручилац неће одбити понуду која не садржи доказ одређен конкурсном документацијом ако понуђач наведе интернет страницу на којој су тражени подаци јавно доступни.

Ако понуђач није могао да прибави тражена документа у року за подношење понуда, због тога што она у тренутку подношења понуда нису могла бити издата по прописима државе у којој понуђач има седиште и уколико уз понуду приложи одговарајући доказ за то, наручилац ће дозволити понуђачу да накнадно достави тражена документа у примереном року.

Ако понуђач има седиште у другој држави, наручилац задржава право да провери да ли су документи којима се доказује испуњеност тражених услова издати од стране надлежних органа те државе.

Ако се у држави у којој понуђач има седиште не издају горе наведени докази (докази из чл. 77 ЗЈН), понуђач може, уместо доказа, приложити своју писану изјаву дату под кривичном и материјалном одговорношћу оверену пред судским или управним органом, јавним бележником или другим надлежним органом те државе.

Докази о испуњености обавезних и додатних услова могу се достављати у неоввереним копијама, а Наручилац може пре доношења одлуке о додели Оквирног споразума, захтевати од понуђача, чија је понуда на основу извештаја комисије за јавну набавку оцењена као најповољнија, да достави на увид оригинале или оверену копију свих или појединих доказа, у року који не може бити дужи од 5 дана од дана пријема писаног позива Наручиоца да достави на увид оригинал или оверене фотокопије доказа о испуњености услова из члана 75. и 76. ЗЈН.

Уколико Понуђач чија је понуда оцењена као најповољнија у остављеном року не достави на увид оригинал или оверене фотокопије доказа, Наручилац ће Одлуком, а сходно члану 79. став 3. Закона о јавним набавкама, такву понуду одбити као неприхватљиву.

VI УПУТСТВО ПОНУЂАЧИМА КАКО ДА САЧИНЕ ПОНУДУ

1. Право учешћа у поступку јавне набавке и начин достављања доказа

- 1.1. Право учешћа имају сва заинтересована правна и физичка лица која испуњавају услове за учешће у поступку предвиђене Законом о јавним набавкама (чл. 75. и 76.), а испуњеност услова се доказује достављањем доказа из члана 77. ЗЈН, у складу са Конкурсном документацијом.
- 1.2. Докази о испуњености услова из чл. 77. ЗЈН могу се достављати у неоввереним копијама, а наручилац може пре доношења одлуке о додели Оквирног споразума захтевати од понуђача чија је понуда на основу извештаја комисије за јавну набавку оцењена као најповољнија, да достави на увид или оверену копију свих или појединих доказа, у року који не може бити дужи од пет дана од дана пријема писаног позива наручиоца да достави на увид оригинал или оверене фотокопије доказа о испуњености услова из чл. 75. и 76. ЗЈН.
- 1.3. Уколико понуђач чија је понуда оцењена као најповољнија не достави на увид оригинал или оверене фотокопије доказа, Наручилац ће одбити понуду као неприхватљиву, сходно чл. 79. ст. 3. ЗЈН.
- 1.4. Наручилац неће одбити понуду као неприхватљиву зато што не садржи доказ одређен ЗЈН или конкурсном документацијом, уколико понуђач наведе у својој понуди интернет страницу на којој су тражени подаци јавно доступни.
- 1.5. У складу са чланом 78. став 5. ЗЈН (Сл.Гласник 124/12), понуђач који је уписан у регистар понуђача који води Агенција за привредне регистре, није дужан да приликом подношења понуде доказује испуњеност обавезних услова, односно у понуди не мора да доставља доказе из члана 75. став 1. тачке 1)-4) ЗЈН.
Ради евиденције пристигле документације приликом отварања понуда, понуђачи могу доставити у понуди копију Решења о упису понуђача у регистар или да у понуди наведу податак да су извршили упис у Регистар понуђача.
Наручилац ће приликом стручне оцене понуда извршити проверу Регистра понуђача на сајту Агенције за привредне регистре.
- 1.6. Ако понуђач има седиште у страниој држави, наручилац може да провери да ли су документи којима понуђач доказује испуњеност тражених услова издати од стране надлежних органа те државе.
- 1.7. Ако понуђач није могао да прибави тражена документа у року за подношење понуда, због тога што она до тренутка подношења понуда нису могла бити издата по прописима државе у којој понуђач има седиште и уколико уз понуду приложи одговарјући доказ за то, наручилац ће дозволити понуђачу да накнадно достави тражена документа у примереном року
- 1.8. Ако се у држави у којој понуђач има седиште не издају докази из чл. 77. ЗЈН понуђач може, уместо доказа, приложити своју писану изјаву, дату под кривичном и материјалном одговорношћу оверену пред судским или управним органом, јавним бележником или другим надлежним органом те државе.
- 1.9. Уколико понуђач намерава да извршење набавке делимично повери подизвођачу (у обрасцу 1. Образаца понуде - понуђач мора навести проценат укупне вредности набавке који ће поверити подизвођачу који не може бити већи од 50%, као и део предмета набавке који ће се извршити преко подизвођача.
- 1.10. Понуђач у потпуности одговара Наручиоцу извршење обавеза из поступка јавне набавке, без обзира на број подизвођача и исти је дужан да наручиоцу, на његов захтев, омогући присуп код подизвођача ради утврђивања испуњености услова
- 1.11. Подизвођач мора испуњавати услове из члана 75. ЗЈН (тачке 1 до 4).

- 1.12. Понуђач у понуди, за Подизвођача доставља доказе из члана 77. став 1. ЗЈН (тачке 1 до 4) као и из тачке 5. истог, за део набавке који ће извршити преко подизвођача.
- 1.13. Уколико је за извршење дела јавне набавке чија вредност не прелази 10 % укупне вредности јавне набавке потребно испунити обавезан услов из члана 75. став 1. тачка 5. ЗЈН, понуђач може доказати испуњеност тог услова преко подизвођача којем је поверио извршење тог дела набавке.
- 1.14. Наручилац може, на захтев подизвођача и где природа предмета набавке то дозвољава пренети доспела потраживања директно подизвођачу, за део набавке који се извршава преко тог подизвођача. У овом случају, Наручилац је дужан да омогући добављачу да приговори ако потраживање није доспело. Оваква правила поступања, не утичу на одговорност понуђача.
- 1.15. Добављач не може ангажовати као подизвођача лице које није навео у понуди, у суротном ће Наручилац реализовати средство обезбеђења и раскунути Оквирни споразум. У овом случају наручилац је дужан обавестити организацију надлежну за конкуренцију. Изузетак од овог правила постоји у случају кад, уколико је на страни подизвођача након подношења понуде настала трајнија неспособност плаћања, ако то лице испуњава све услове одређене за подизвођача, и уколико се добије претходна сагласност Наручиоца.
- 1.16. Уколико понуду поднесе Група понуђача (заједничка понуда) потребно је то навести у понуди (у обрасцу 1 Садржаја понуде). Сваки понуђач из Групе понуђача мора да испуни услове из члана 75. став 1. од тачке 1. до тачке 4. ЗЈН, што доказује достављањем доказа из члана 77. ЗЈН, а остале услове из члана 76. ЗЈН испуњавају заједно, осим ако Наручилац из оправданих разлога не одреди другачије. Услов из члана 75. став 1. тачка 5. ЗЈН дужан је да испуни понуђач из групе понуђача којем је поверено извршење дела набавке, за који је неопходна испуњеност тог услова.
- 1.17. **Саставни део заједничке понуде је споразум** којим се понуђачи из групе међусобно и према Наручиоцу обавезују на извршење јавне набавке, а који обавезно садржи податке о:
- члану групе који ће бити носилац посла, односно који ће поднети понуду и који ће заступати групу понуђача пред наручиоцем,
 - понуђачу који ће у име групе понуђача потписати Оквирни споразум,
 - понуђачу који ће у име групе понуђача дати средство обезбеђења,
 - понуђачу који ће издати рачун по издавању наруџбеница,
 - рачуну на који ће бити извршено плаћање по издавању наруџбенице,
 - обавезама сваког од понуђача из групе понуђача за извршење Оквирног споразума.
- 1.18. Понуђачи који поднесу заједничку понуду одговарају неограничено солидарно према Наручиоцу.
- 1.19. Наручилац може да тражи од чланова групе понуђача да у понудама наведу имена и одговарајуће професионалне квалификације лица која ће бити одговорна за извршење оквирног поразума.
- 1.20. Задруга понуду може поднети самостално у своје име, а за рачун задругара или заједничку понуду у име задругара. Ако задруга подноси понуду у своје име, за обавезе из поступка јавне набавке и оквирног споразума одговара задруга и задругари у складу са законом. Ако задруга подноси понуду у име задругара, за обавезе из поступка јавне набавке и оквирног споразума неограничено солидарно одговарају задругари.
- 1.21. Уколико понуђач не докаже да испуњава обавезне и додатне услове за учешће у овом поступку јавне набавке, понуда ће бити одбијена као неприхватљива.
- 2. Конкурсна документација – измене, допуне и појашњења конкурсне документације**
- 2.1. Уколико наручилац у року предвиђеном за подношење понуда измени или допуни конкурсну документацију, Наручилац ће без одлагања измене или допуне објавити на Порталу јавних набавки и на својој интернет страници.
- 2.2. Ако наручилац измени или допуни конкурсну документацију осам или мање дана пре истека рока за подношење понуда, дужан је да продужи рок за подношење понуда.

- 2.3. У складу са чланом 63. став 2. зјн заинтересовано лице може у писаном облику тражити од наручиоца додатне информације или појашњења у вези са припремањем понуде са обавезном навођењем адресе, тачног назива, контакт телефона и email адресе потенцијалног понуђача и то најкасније 5 (пет) дана пре истека рока за подношење понуда, на адресу Кнегиње Љубице 29, 11000 Београд или путем факса број +381 11 366 4087 са назнаком «За набавку број ВНД-128/14», као и електронским путем на e-mail mirjana.ivetic@gsp.co.rs са истомознаком. Наручилац ће заинтересованом лицу послати одговор у року од три дана од пријема захтева и исту информацију објавити на Порталу јавних набавки и интернет страници наручиоца.
- 2.4. Тражење појашњења или додатних информација у вези са припремањем понуда, није дозвољено телефонским путем.
- 2.5. Ако је документ из поступка јавне набавке достављен од стране Наручиоца или понуђача путем факса или електронске поште, страна која је извршила достављање дужна је од друге стране да захтева да на исти начин потврди пријем тог документа, што је друга страна дужна и да учини када је то неопходно као доказ да је достављање извршено.
- 2.6. По истеку рока за подношење понуда, Наручилац не може да мења, нити да допуњује конкурсну документацију.

3. Језик понуде

- 3.1. Понуђачи су дужни да понуду сачине на српском језику према захтевима из конкурсне документације.
- 3.2. За делове понуде који су на страном језику (за доказе тражене Конкурсном документацијом и остала пратећа документа, осим за сертификате) а уколико би Наручилац у поступку прегледа и оцене понуде утврдио да би део понуде требало да буде преведен на српски језик, одредиће понуђачу примерен рок у коме је дужан да изврши превод тог дела понуде.
- 3.3. У случају спора, релевантна је верзија понуде дата на српском језику.

4. Подношење понуда, измене понуде и опозив понуде

- 4.1. Понуда мора бити припремљена и поднета у складу са позивом за подношење понуда и Конкурсном документацијом.
- 4.2. Понуђач понуду подноси непосредно или путем поште. Понуда се подноси у затвореној коверти или кутији, затвореној на начин да се приликом отварања са сигурношћу може утврдити да се први пут отвара.
- 4.3. Понуђач може да поднесе само једну понуду за једну или више партија.
- 4.4. Понуђач који је самостално поднео понуду, не може истовремено да учествује у заједничкој понуди или као подизвођач, нити да учествује у више заједничких понуда.
- 4.5. Наручилац је дужан да одбије све понуде које су поднете супротно забрани из претходног става (тач.4.4), сходно члану 87.став 5. ЗЈН.
- 4.6. У року за подношење понуда, понуђач може да измени, допуни или опозове своју понуду, на начин одређен за подношење понуда, односно тако што ће у затвореној коверти доставити допуну понуде са назнаком **"ДОПУНА/ИЗМЕНА ПОНУДЕ ЗА ЈАВНУ НАБАВКУ БР. ВНД-128/14"**. Допуна понуде мора бити достављена наручиоцу пре истека рока за подношење понуда на начин одређен за подношење понуда. У случају да понуђач жели да опозове достављену понуду, потребно је да опозив понуде достави наручиоцу пре истека рока за подношење понуда у затвореној коверти са назнаком **"ОПОЗИВ ПОНУДЕ ЗА ЈАВНУ НАБАВКУ БР. ВНД-128/14"**. Понуђач не може да опозове понуду након истека рока за подношење понуда.
- 4.7. Документација дата у понуди, по окончаном поступку, не враћа се понуђачу (изузев достављеног средства обезбеђења).

5. Трошкови припремања понуде

- 5.1. Трошкове припреме и подношења понуде сноси искључиво понуђач и не може тражити од наручиоца накнаду трошкова.
- 5.2. Ако поступак јавне набавке буде обустављен, из разлога који су на страни наручиоца, Наручилац је дужан да понуђачу надокнади трошкове израде узорка или модела, ако су израђени у складу са техничким спецификацијама Наручиоца и трошкове прибављања средства обезбеђења, под условом да је понуђач доставио образац 5 у својој понуди.

6. Понуда са варијантама

- 6.1. Понуде са варијантама у било ком смислу нису дозвољене (варијанте цена, произвођача, начина плаћања или рокова испоруке, начина тј. поступка израде или обраде, гарантних рокова и др.).

7. Поверљивост процеса

- 7.1. Процес оцењивања понуда до момента доношења одлуке сматра се поверљивим.
- 7.2. Информације које се односе на преглед, појашњење, оцењивање и поређење понуда, као и препорука за доделу оквирног споразума неће бити откривени понуђачима, нити било којој другој особи која није службено укључена у овај процес док се не донесе одлука о исходу тендера.
- 7.3. Свако настојање понуђача или његових агената да утичу на Наручиочево оцењивање понуда или одлуку о избору резултираће **ОДБИЈАЊЕМ** његове понуде.

8. Додатна објашњења, контрола и допуштене исправке

- 8.1. Ради помоћи у прегледу, вредновању и упоређивању понуда, Наручилац може, у складу са одредбама чл. 93. став 1. ЗЈН, тражити од сваког понуђача додатна објашњења његове понуде, а може да врши контролу и (увид) код понуђача односно његовог подизвођача.
- 8.2. Наручилац не може да захтева, дозволи или понуди промену елемената понуде који су од значаја за примену критеријума за доделу оквирног споразума, односно промену којом би се понуда која је неодговарајућа или неприхватљива, учинила одговарајућом, односно прихватљивом, осим ако другачије не пролази из природе поступка јавне набавке.
- 8.3. Наручилац може уз сагласност понуђача да изврши исправке рачунских грешака уочених приликом разматрања понуде по окончаном поступку отварања понуда.
- 8.4. У случају разлике између јединичне и укупне цене, меродавна је јединична цена.
- 8.5. Уколико се понуђач не сагласи са исправком рачунских грешака, таква понуда биће оцењена као неприхватљива.

9. Неуобичајено ниска цена

- 9.1. Наручилац може да одбије понуду због неуобичајено ниске цене, сходно члану 92. став 1. ЗЈН.
- 9.2. Уколико Наручилац оцени да понуда садржи неуобичајено ниску цену, дужан је да од Понуђача захтева детаљно образложење свих њених саставних делова које сматра меродавним сходно члану 92. став 3. ЗЈН.
- 9.3. За одговор из тачке 9.2 Наручилац ће понуђачу оставити рок од 5 дана од дана пријема захтева, за достављање разјашњења.
- 9.4. Наручилац је дужан да по добијању образложења из претходне тачке, провери меродавне саставне елементе понуде.

10. Критеријуми за закључење оквирног споразума

- 10.1. Критеријум за закључење оквирног споразума је најнижа понуђена цена – по партијама предмета набавке.
Разрада критеријума (уколико 2 или више понуђача доставе понуду са идентичном понуђеном ценом - по партијама предмета набавке):

- I. Уколико 2 или више понуђача доставе понуду са идентичном понуђеном ценом (по партијама предмета набавке), предност при додели оквирног споразума ће имати понуда са краћим роком испоруке.
- II. Уколико све понуде са идентичном понуђеном ценом (по партијама предмета набавке) имају и идентичан рок испоруке, предност при додели оквирног споразума ће имати понуда са дужим роком гарантног периода.
- III. Уколико све понуде са идентичном понуђеном ценом (по партијама предмета набавке) имају и идентичан рок испоруке и идентичан гарантни период, такве понуде ће бити одбијене.

11. Разлози за одбијање понуде

11.1. Понуда ће бити одбијена:

- (1) уколико поседује битне недостатке
- (2) уколико није одговарајућа
- (3) уколико ограничава права Наручиоца
- (4) уколико условљава права Наручиоца
- (5) уколико ограничава обавезе понуђача

11.2. Наручилац може донети Одлуку о закључењу оквирног споразума понуђачу чија понуда садржи понуђену цену већу од процењене вредности јавне набавке ако није већа од упоредиве тржишне цене и ако су понуђене цене у свим одговарајућим понудама веће од процењене вредности јавне набавке.

11.3. Битни недостаци понуде су:

- (6) уколико понуђач не докаже да испуњава обавезне услове за учешће
- (7) уколико понуђач не докаже да испуњава додатне услове (у случају када су додатни услови прописани Конкурсном документацијом)
- (8) уколико понуђач није доставио тражено средство обезбеђења
- (9) уколико је понуђени рок важења понуде краћи од прописаног
- (10) уколико понуда садржи друге недостатке због којих није могуће утврдити стварну садржину понуде или није могуће упоредити је са другим понудама

11.4. Благовремена понуда је понуда која је примљена од стране наручиоца у року одређеном у позиву за подношење понуда.

11.5. Одговарајућа понуда је понуда која је благовремена и за коју је утврђено да потпуно испуњава све техничке спецификације.

11.6. Прихватљива понуда је понуда која је благовремена, коју наручилац није одбио због битних недостатака, која је одговарајућа, која не ограничава, нити условљава права наручиоца или обавезе понуђача и која не прелази износ процењене вредности јавне набавке.

12. Увид у документацију

12.1. Понуђач има право да изврши увид у документацију о спроведеном поступку јавне набавке после доношења одлуке о додели оквирног споразума, односно одлуке о обустави поступка о чему може поднети писмени захтев наручиоцу.

12.2. Наручилац је дужан да лицу из претходног става, омогући увид у документацију и копирање документације из поступка о трошку подносиоца захтева, у року од два дана од дана пријема писаног захтева, уз обавезу да заштити податке у складу са чланом 14. ЗЈН.

13. Захтев за заштиту права

13.1. Захтев за заштиту права подноси се Републичкој комисији за заштиту права у поступцима јавних набавки (у даљем тексту: Републичка комисија), а предаје се наручиоцу.

13.2. Захтев за заштиту права може се поднети у току целог поступка јавне набавке, против сваке радње наручиоца, осим ако ЗЈН није другачије одређено.

13.3. Захтев за заштиту права којим се оспорава врста поступка, садржина позива за подношење понуда или конкурсна документација сматраће се благовременим ако је примљен од стране наручиоца најкасније 7 (седам) дана пре истека рока за подношење понуда, без обзира на

- начин достављања. У наведеном случају подношења захтева за заштиту права, долази до застоја рока за подношење понуда.
- 13.4. После доношења одлуке о додели оквирног споразума и одлуке о обустави поступка, рок за подношење захтева за заштиту права је 10 (десет) дана од дана пријема одлуке.
- 13.5. Примерак захтева за заштиту права подносилац истовремено доставља Републичкој комисији.
- 13.6. Захтевом за заштиту права не могу се оспоравати радње наручиоца предузете у поступку јавне набавке ако су подносиоцу захтева били или могли бити познати разлози за његово подношење пре истека рока за подношење захтева из члана 149. став 3. ЗЈН, а подносилац захтева га није поднео пре истека тог рока.
- 13.7. Ако је у истом поступку јавне набавке поново поднет захтев за заштиту права од стране истог подносиоца захтева, у том захтеву се не могу оспоравати радње наручиоца за које је подносилац захтева знао или могао знати приликом подношења претходног захтева.
- 13.8. О поднетом захтеву за заштиту права наручилац обавештава све учеснике у поступку јавне набавке, односно објављује обавештење о поднетом захтеву на Порталу јавних набавки, најкасније у року од два дана од дана пријема захтева за заштиту права.
- 13.9. Захтев за заштиту права задржава даље активности наручиоца у поступку јавне набавке, до доношења одлуке о поднетом захтеву за заштиту права, осим ако Републичка комисија на предлог наручиоца не одлучи другачије.
- 13.10. Ако је захтев за заштиту права поднет након закључења оквирног споразума у складу са чланом 112. Став 2. ЗЈН наручилац издати наруџбеницу до доношења одлуке о поднетом захтеву за заштиту права, осим ако Републичка комисија на предлог наручиоца не одлучи другачије.
- 13.11. Одредбама члана 151. ЗЈН одређено је шта захтев за заштиту права садржи.
- 13.12. Ако поднети захтев за заштиту права не садржи све податке из члана 151. став 1. ЗЈН., наручилац ће без одлагања, позвати подносиоца захтева да у року од два дана допуни захтев.
- 13.13. Ако подносилац захтева не поступи у року из члана 151. став 2. ЗЈН., односно ако не допуни захтев у складу са позивом за допуну, наручилац ће такав захтев одбацити закључком.
- 13.14. Против закључка наручиоца из члана 151. став 3. ЗЈН. подносилац захтева може у року од три дана од дана пријема закључка поднети жалбу Републичкој комисији, док копију жалбе истовремено доставља наручиоцу.
- 13.15. Сходно одредбама члана 156. ЗЈН, подносилац захтева за заштиту права је дужан да на Рачун буџета Републике Србије број: 840-742221843-57 уплати таксу у износу од:
- 80.000 динара ако се захтев за заштиту права подноси пре отварања понуда или ако процењена вредност јавне набавке, односно понуђена цена понуђача којем је додељен оквирни споразум није већа од 80.000.000 динара;
 - 0,1 % процењене вредности јавне набавке, односно понуђене цене понуђача којем је додељен оквирни споразум, ако је та вредност већа од 80.000.000 динара.
- Шифра плаћања: 253; модул: 97; позив на број: 97 50-016; сврха: Републичка административна такса са назнаком набавке бр. ВНД-128/14; Корисник: Буџет Републике Србије.
- 13.16. Увид у ближе информације о подношењу захтева за заштиту права понуђачи могу извршити на сајту Републичке Комисије за заштиту права у поступцима јавних набавки - www.kjn.gov.rs.

14. Предност за добро домаћег порекла

- 14.1. У случају примене критеријума најниже понуђене цене, а у ситуацији када постоје понуде понуђача који нуде добра домаћег порекла и понуде понуђача који нуде добра страног порекла, наручилац ће изабрати понуду понуђача који нуди добро домаћег порекла под условом да његова понуђена није преко 20% већа у односу на најнижу понуђену цену понуђача који нуди добра страног порекла, сходно чл. 86. став 4. ЗЈН. Уверење се мора односити на Наручиоца, број јавне набавке, назив предмета јавне набавке и мора бити издато на основу спецификације Наручиоца из техничких услова.
- 14.2. У понуђену цену страног понуђача урачунавају се и царинске даџбине.
- 14.3. Када понуђач достави доказ да нуди добра домаћег порекла, наручилац ће пре рангирања понуда, позвати све остале понуђаче чије су понуде оцењене као прихватљиве да се изјасне да ли нуде добра домаћег порекла и да доставе доказ.
- 14.4. Доказ о домаћем пореклу добара која се нуде у поступку јавне набавке, доставља се уз понуду. Доказ о домаћем пореклу добара издаје Привредна комора Србије на писани захтев подносиоца захтева, у складу са прописима којима се уређује царински систем, сходно Правилнику о начину доказивања испуњености услова да су понуђена добра домаћег порекла (Сл. гл. РС 33/2013).

15. Поверљивост понуде

- 15.1. Понуђач не може да означи поверљивим следеће податке:
 - Цене из понуде, опцију понуде, рок испоруке, услове и начин плаћања и гарантни период
 - Произвођача понуђених добара, каталожке бројеве произвођача и земљу порекла
 - Доказе о испуњености услова из члана 75. и 76. ЗЈН.
- 15.2. Податке које сматра поверљивим треба осенчити и написати «поверљиво». Уколико је цео документ (цео лист) поверљив у заглављу документа написати поверљиво и оверити печатом.
- 15.3. Податке које понуђач означи поверљивим, означава само поверљивост податка у односу на остале учеснике на тендеру, а не може да значи поверљивост у односу на Наручиоца.
- 15.4. Наручилац је дужан да чува све податке о понуђачима садржане у понуди које је као такве, у складу са законом, понуђач означио као поверљиве.
- 15.5. Наручилац је дужан да одбије давање информације која би значила повреду поверљивости података добијених у понуди.
- 15.6. Наручилац је дужан да чува као пословну тајну имена, заинтересованих лица, понуђача и подносилаца пријава, као и податке о поднетим понудама, односно пријавама, до отварања понуда, односно пријава.
- 15.7. Неће се сматрати поверљивим докази о испуњености обавезних услова, цена и други подаци из понуде који су од значаја за примену елемената критеријума и рангирање понуде.
- 15.8. Наручилац у конкурсној документацији може захтевати заштиту поверљивости података које понуђачима ставља на располагање, укључујући и њихове подизвођаче.
- 15.9. Наручилац може условити преузимање конкурсне документације потписивањем изјаве или споразума о чувању поверљивих података уколико ти подаци представљају пословну тајну у смислу закона којим се уређује заштита пословне тајне или представљају тајне податке у смислу закона којим се уређује тајност података.
- 15.10. Лице које је примило податке одређене као поверљиве дужно је да их чува и штити, без обзира на степен те поверљивости.

16. Попуњавање образаца

- 16.1. Обрасци дати у конкурсној документацији попуњавају се, потписују и оверавају од стране овлашћеног лица понуђача или овлашћеног представника понуђача у случају подношења заједничке понуде.
- 16.2. Попуњавање образаца и Модела Оквирног споразума није дозвољено графитном оловком, пенкалом или фломастером. Уколико понуђач начини грешку у попуњавању образаца датих у конкурсној документацији, свака исправка (бељење или подебљавање бројева и слова) мора бити оверена и парафирана од стране одговорног лица понуђача.
- 16.3. Уколико понуђач наступа са Групом понуђача (заједничка понуда), попуњавање, потписивање и овера образаца у конкурсној документацији врши се у складу са споразумом којим се понуђачи из групе међусобно и према наручиоцу обавезују на извршење јавне набавке, а који је саставни део заједничке понуде (**осим образаца 5 и 7 који морају потписати сви чланови групе посебно – наведене образце копирати онолико пута колико има понуђача у Заједничкој понуди**).
- 16.4. Уколико понуђач наступа са подизвођачем, попуњавање, потписивање и оверу образасца у конкурсној документацији врши понуђач.

17. Присуствовање јавном отварању понуда

- 17.1. Отварање понуда је јавно.
- 17.2. Пре почетка отварања понуда, представник понуђача који ће присуствовати поступку отварања понуда и активно учествовати, дужан је да Комисији за јавну набавку преда писано пуномоћје/овлашћење.
- 17.3. Пуномоћје/овлашћење на основу кога ће присутни представник доказати овлашћење за активно учешће у поступку јавног отварања понуда (увид у понуде, давање примедби на поступак отварања, оверавање пристиглих понуда, потписивање и преузимање Записника по завршеном отварању, итд...) мора бити оверено печатом и потписано од стране овлашћеног лица понуђача.
- 17.4. Уколико представник понуђача не достави наведено пуномоћје/овлашћење, представник ће бити третиран као општа јавност и неће моћи да активно учествују у поступку отварања.
- 17.5. Уколико отварању понуда присуствује законски заступник понуђача, неопходно је да се као такав легитимише путем извода из АПР-а и личног документа (лична карта, пасош, возачка дозвола и др.). Уколико понуђач не достави наведени извода из АПР-а, Комисија ће, пре почетка отварања понуда, извршити проверу податка на сајту Агенције за привредне регистре.

18. Рок за закључење оквирног споразума

- 18.1. Наручилац ће оквирни споразум закључити са понуђачем којем је додељен оквирни споразум у року од осам дана рачунајући од дана када истекне рок за подношење захтева за заштиту права.
- 18.2. Понуђач је дужан да потписани Оквирни споразум достави наручиоцу у року не дужем од пет дана рачунајући од дана када му је исти достављен на потписивање, осим у случају оправданих разлога, тј, објективних околности када рок може бити дужи о чему је понуђач дужан обавестити наручиоца.
- 18.3. Наручилац може и пре истека рока за подношење захтева за заштиту права закључити Оквирни споразум:
 - у случају примене преговарачког поступка из чл. 36. став 1. тач. 3) ЗЈН
 - у случају примене система динамичке набавке
 - у случају поступка јавне набавке мале вредности из чл. 39. став 6. ЗЈН
 - ако је поднета само једна понуда, осим у преговарачком поступку без објављивања позива за подношење понуда
- 18.4. Ако буде захтев за заштиту права поднет након закључења Оквирног споразума у горе наведеним ситуацијама, наручилац издати наруџбеницу на основу Оквирног споразума до

доношења одлуке о поднетом захтеву за заштиту права, осим ако Републичка комисија на предлог наручиоца не одлучи другачије.

- 18.5. Уколико Наручилац не достави потписан Оквирни споразум понуђачу у року из става 18.2., понуђач није дужан да потпише Оквирни споразум што се неће сматрати одустајањем од понуде и не може због тога сносити било какве последице, осим ако је поднет благовремен захтев за заштиту права.
- 18.6. Уколико понуђач не достави потписан Оквирни споразум у року не дужем од пет дана рачунајући од дана када му је достављен на потписивање, осим у случају околности из тач. 18.2., сматраће се да је одустао од потписивања оквирног споразума и наручилац ће реализовати достављено средство обезбеђења за озбиљност понуде и Управи за јавне набавке доставити доказ за негативну референцу.

19. Валута и начин на који мора бити наведена и изражена цена у понуди и начин промене уговорене цене

- 19.1. Вредности се у поступку јавне набавке исказују у динарима.
- 19.2. Понуђач је дужан да у обрасцу понуде наведе укупну цену у динарима, без ПДВ-а, а која укључује и све зависне трошкове који прате извршење набавке.
- 19.3. Ако понуђена цена укључује увозну царину и друге дажбине, понуђач је дужан да тај део одвојено исказе у динарима.
- 19.4. Промена уговорене цене могућа је након протекла 3 месеца од дана потписивања Оквирног споразума за процена раста или пада за више од 5% вредности динара у односу на ЕУР-о од дана потписивања Оквирног споразума по просечном средњем курсу ЕУР-а/ДИН за месец који предходи подношењу захтева за промену цена (средњи курс за сваки дан x број дана у месецу / број дана = просечни курс за предходни месец).
- 19.5. Уколико у току периода важења Оквирног споразума на тржишту наступе наведене околности, Продавац има право да по једном од основа наведених у структури цене поднесе захтев за промену цене.
- 19.6. Накнаду за коришћење патента као и одговорност за повреду заштићених права интелектуалне својине трећих лица сноси искључиво понуђач.

20. Негативне референце

- 20.1. Сходно члану 82. Закона о јавним набавкама ("Службени гласник РС" 124/12), Наручилац ће одбити понуду понуђача уколико поседује доказ да је понуђач у претходне три године у поступку јавне набавке:
- 1) поступао супротно забрани из чл. 23. и 25. ЗЈН
 - 2) учинио повреду конкуренције;
 - 3) доставио неистините податке у понуди или без оправданих разлога одбио да закључи оквирни споразум;
 - 4) одбио да достави доказе и средства обезбеђења на шта се у понуди обавезао.
- 20.2. Наручилац ће одбити понуду уколико поседује доказ који потврђује да понуђач није испуњавао своје обавезе по раније закљученим уговорима о јавним набавкама који су се односили на добра која су предмет ове набавке, за период од претходне три године. Доказ из претходног става ове тачке може бити:
- 1) правоснажна судска одлука или коначна одлука другог надлежног органа;
 - 2) исправа о реализованом средству обезбеђења испуњења обавеза у поступку јавне набавке или испуњења уговорних обавеза;
 - 3) исправа о наплаћеној уговорној казни;
 - 4) рекламације потрошача, односно корисника, ако нису отклоњене у уговореном року;
 - 5) извештај надзорног органа о изведеним радовима који нису у складу са пројектом, односно уговором;
 - 6) изјава о раскиду уговора због неиспуњења битних елемената уговора дата на начин и под условима предвиђеним законом којим се уређују облигациони односи;
 - 7) доказ о ангажовању на извршењу уговора о јавној набавци лица која нису означена у понуди као подизвођачи, односно чланови групе понуђача;

- 20.3. Наручилац може одбити понуду ако поседује доказ из тачке 21.2. став 2. 1) ове тачке (правоснажна судска одлука или коначна одлука другог надлежног органа) који се односи на поступак који је спровео или уговор који је закључио и други наручилац ако је предмет јавне набавке истоврстан.
- 20.4. Уколико се понуђач налази на списку негативних референци, који води Управа за јавне набавке, за предмет јавне набавке који је истоврстан овом предмету јавне набавке, Наручилац ће понуду тог понуђача одбити као неприхватљиву.

21. Измене података код понуђача, пре закључења Оквирног споразума

- 21.1. Уколико након отварања понуда дође до промене у пословном имену понуђача, седишту понуђача (улица, број), правној форми, промени генералног директора/директора, односно лица које ће потписати Оквирни споразум, понуђач мора одмах о томе обавестити Наручиоца писаним путем на адресу Кнегиње Љубице 29, 11000 Београд или путем факса број +381 11 366-4087.

22. Измена Оквирног споразума

- 22.1. Након закључења Оквирног споразума наручилац може да дозволи промену цене или других битних елемената оквирног споразума само из објективних разлога који нису постојали у моменту закључења Оквирног споразума и на које уговорне стране нису могле утицати својом вољом (нпр. ванредне околности, измена законских прописа који су у вези са предметом Оквирног споразума, велике осцилације цена на тржишту..)
- 22.2. Ако наручилац намерава да измени Оквирни споразум дужан је да донесе одлуку о измени Оквирног споразума која садржи податке у складу са Прилогом ЗЛ ЗЈН.
- 22.3. Неће се сматрати изменом Оквирног споразума исправка рачунских и других техничких грешака у Оквирном споразуму.

23. Обавезе за изабраног понуђача

- 23.1. Гарантни лист за добра по издавању наруџбенице на основу Оквирног споразума
Изабрани понуђач се обавезује да приликом испоруке добара, Купцу достави гарантни лист са условима гаранције и детаљним упутством за пријемну магацинску контролу о препознавању оригиналности предметних добара и проверу њихове саобразности са декларисаним квалитетом и издатом гаранцијом.
- 23.2. Доказ о пореклу испоручених добара
Изабрани понуђач, а по издавању наруџбенице је у обавези да, у било ком тренутку испоруке, на захтев Наручиоца достави доказ о пореклу испоручених добара.
У циљу провере порекла испоручених добара увозног порекла Наручилац задржава право да од изабраног понуђача захтева да Наручиоцу достави Пакинг листу и Царинску исправу.
- 23.3. ЗА ДОБРО ИЗВРШЕЊЕ ПОСЛА
Понуђач са којим се закључује оквирни споразум дужан је да у року и на начин предвиђен моделом оквирног споразума, достави као средство обезбеђења за добро извршење посла – БЛАНКО СОПСТВЕНУ МЕНИЦУ са меничним овлашћењем да Наручилац може попунити меницу на износ **10% уговорене вредности без ПДВ-а.
Уз меницу и менично овлашћење, понуђач је дужан да достави и картон депонованих потписа овлашћених лица и копију захтева за регистрацију менице или потврду пословне банке о извршеној регистрацији менице (захтев/потврда оверен од стране пословне банке извршиоца).
Меница и менично писмо-овлашћење морају бити потписани од стране лица које је наведено у картону депонованих потписа и морају бити оверени печатом понуђача.
Добро извршење посла подразумева извршење свих оквирним споразумом преузетих обавеза од стране изабраног понуђача, на начин и у роковима који су уговорени.
Наручилац ће уновчити дату меницу уколико: изабрани понуђач не буде извршавао своје обавезе у роковима и на начин предвиђен оквирним споразумом, не поступа у складу са издатом наруџбеницом на основу овог оквирног споразума тј. у случају неиспорука добара, делимична испорука добара, кашњење у испоруци, не решавање рекламација у уговореном року, ангажовање као подизвођача лице које није навео у понуди, као и неотклањање неисправности у гарантном року.

Добављач се обавезује да у случају да уколико меница за добро извршење оквирног споразума буде наплаћена, достави под истим условима, уколико то захтева Наручилац, нову сопствену бланко меницу, са копијом потврде Народне Банке Србије о извршеној регистрацији менице и са меничним овлашћењем да Наручилац исту може попунити у износу од **10% нереализованог износа оквирног споразума без ПДВ-а, као средство обезбеђења за добро извршење посла.

Ако не наступе околности наведене у претходном ставу, Наручилац се обавезује да меницу из Извршиоцу врати у року од 5 дана истека гарантног рока.

**** Уколико се понуђач налази на списку негативних референци, који води Управа за јавне набавке, за предмет јавне набавке који није истоврстан предмету ове јавне набавке, Наручилац ће захтевати, и понуђач је у обавези, да средство обезбеђења достави у вредности од 15% уговорене вредности без ПДВ-а.**

VII ОБРАЗАЦ ПОНУДЕ И ОСТАЛИ ОБАВЕЗНИ ОБРАСЦИ КОЈЕ ЈЕ ПОНУЂАЧ ДУЖАН ДА ДОСТАВИ УЗ ПОНУДУ

Напомена: ПОНУДА мора бити достављена на ОБРАСЦИМА 1-8 или на обрасцима идентичне садржине

1) ОПШТИ ПОДАЦИ О ПОНУЂАЧУ/ПОДИЗВОЂАЧУ/ЗАЈЕДНИЧКА ПОНУДА - Образац 1

Образац општих података о понуђачу/подизвођачу/заједничка понуда попуњава, потписује и оверава понуђач или овлашћени представник понуђача у случају заједничке понуде - Образац 1. Уколико понуђач намерава да извршење набавке делимично повери подизвођачу потребно је да у обрасцу 1 наведе све податке о подизвођачу (пословно име или скраћени назив из одговарајућег регистра, адреса седишта, матични број, ПИБ, лице за контакт, телефон, факс, део набавке који ће бити поверен подизвођачу и податак о проценту укупне вредности набавке који ће поверити подизвођачу). Образац 1 копирати онолико пута колико има подизвођача у понуди и за сваког навести све податке.

У случају подношења заједничке понуде (Група понуђача), потребно је Образац 1 копирати онолико пута колико има понуђача у Заједничкој понуди и у наведеном обрасцу (образац 1 – Општи подаци о понуђачу), у рубрици подаци о понуђачу попунити све податке о сваком понуђачу понаособ.

У случају подношења заједничке понуде, (Група понуђача) уз Образац 1 доставља споразум којим се понуђачи из групе међусобно и према наручиоцу обавезују на извршење јавне набавке, а који обавезно садржи податке о:

1. члану групе који ће бити носилац посла, односно који ће поднети понуду и који ће заступати групу понуђача пред наручиоцем;
2. понуђачу који ће у име групе понуђача потписати оквирни споразум издатих наруџбеница;
3. понуђачу који ће у име групе понуђача дати средство обезбеђења;
4. понуђачу који ће издати рачун;
5. рачуну на који ће бити извршено плаћање;
6. обавезама сваког од понуђача из групе понуђача за извршење Оквирног споразума и издатих наруџбеница.

2) ОБРАЗАЦ ПОНУДЕ - Образац 2

Понуђач доставља понуду за онолико партија за колико је заинтересован.

У обрасцу понуде понуђач је дужан да понуди све ставке из конкретне партије за коју конкурише.

У обрасцу понуде понуђач мора да попуни све захтеване податке (назив произвођача понуђеног добра, земљу порекла понуђеног добра, каталожки број или стандард понуђеног добра, рок испоруке, начин и рок плаћања, гарантни период, опција понуде и цене) – за партије за које понуђач доставља понуду.

Све стране обрасца понуде попуњава, потписује и оверава понуђач или овлашћени представник понуђача у случају заједничке понуде – за партије за које понуђач доставља понуду.

Након закључења Оквирног споразума наручилац може да дозволи промену цене или других битних елемената оквирног споразума (рокова испоруке, начина и рокова плаћања, гарантног периода) само из објективних разлога који нису постојали у моменту закључења оквирног споразума и на које уговорне стране нису могле утицати својом вољом (нпр. ванредне околности, измена законских прописа који су у вези са предметом оквирног споразума, велике осцилације цена на тржишту..)

а) Цене у понуди

Све цене морају бити изражене у српским динарима и са урачунатим зависним трошковима набавке на паритету магацин ГСП-а.

Понуђач је у обавези да достави цену за све ставке у оквиру једне партије.

б) Начин плаћања и рокови плаћања

Рок одложеног плаћања који је наручилац спреман да прихвати је 45 дана од дана испостављања исправне фактуре Наручиоцу.

Сваки понуђени рок дужи од 45 дана, биће рок од 45 дана.

Наручилац не издаје финансијске гаранције плаћања.

Наручилац не прихвата никакво додатно условљавање од стране понуђача по питању услова, рока и начина плаћања.

в) Рокови испоруке за све партије

Најдужи рок испоруке који наручилац може да прихвати је **20** дана од пријема писаног позива наручиоца,

Наручилац не прихвата никакво додатно условљавање од стране понуђача по питању рока испоруке.

Место испоруке добара је на адреси Наручиоца.

Понуђач сноси све трошкове и ризике у вези са допремањем добара до места одређења.

г) Рок важења понуде (опција понуде)

Рок важења понуде не може бити краћи од 30 дана од дана јавног отварања понуда.

Понуда у којој није дат рок важности понуде (опција понуде) као и понуда која има краћи рок важења од минимално захтеваног у претходном ставу биће одбијена као неприхватљива

д) Гарантни период

Минимални гарантни период све партије, а који је Наручилац спреман да прихвати је **12** месеци рачунајући од дана испоруке предметних добара.

3) СТРУКТУРА ЦЕНЕ - Образац 3

Понуђач уз понуду доставља образац структуре цене (Образац 3) у складу са чланом 11. Правилника о обавезним елементима конкурсне документације у поступцима јавних набавки и начину доказивања испуњености услова (Сл.гласник РС 29/13).

Потребно је да понуђач у обрасцу 3 наведе све елементе који утичу на формирање понуђене цене (понуђач сам одлучује које елементе ће навести и исказати у динарима).

У складу са елементима које понуђач буде навео у образцу 3, стиче право да се након закључења Оквирног споразума примене одредбе члана **115. став 1. Закона о јавним набавкама (уколико у току периода важења Оквирног споразума на тржишту наступе околности предвиђене одговарајућим чланом Оквирног споразума, Понуђач има право да по једном од основа наведених у структури цене поднесе захтев за промену цене).**

За сваку ставку у оквиру партије потребно је уписати следеће:

- Број партије на коју се односи структура цене - **колона 1,**
- Редни број ставке на коју се односи структура цене - **колона 2,**
- Јединичну цену без ПДВ-а - **колона 3,**
- Износ за сваки од трошкова који чини наведену јединичну цену (понуђач сам одлучује које елементе ће навести и исказати у динарима – нпр. набавна цена, трошкови испоруке, монтаже, царине, превоза, материјала, радне снаге... итд.). Збир свих наведених трошкова треба да чини јединичну цену без ПДВ-а - **колона 4,**
- Стопу ПДВ-а (у процентима) - **колона 5,**
- Износ ПДВ-а на наведену јединичну цену - **колона 6,**
- Износ укупне цене без ПДВ-а (јединична цена x количина) - **колона 7,**
- Износ ПДВ-а на укупну цену - **колона 8,**
- Износ укупне цене са ПДВ-ом - **колона 9,**

Потребно је да понуђач прикаже структуру цене за сваку партију посебно.

Дозвољено је да Понуђач Образац 3 копира онолико пута колико је потребно.

Образац структуре цене попуњава, потписује и оверава понуђач или овлашћени представник понуђача у случају заједничке понуде - Образац 3.

Цене наведене у Обрасцу 3 морају одговарати ценама наведеним у Обрасцу понуде.

4) ОБРАЗАЦ ТРОШКОВА ПРИПРЕМЕ ПОНУДЕ - Образац 4

Понуђач може да у оквиру понуде достави укупан износ и структуру трошкова припремања понуде. Понуђач попуњава, потписује и оверава, а у случају заједничке понуде овлашћени представник Образац трошкова припреме понуде - Образац 4, уколико понуђач доставља образац трошкова.

Образац треба да садржати трошкове израде узорка или модела ако су израђени у складу са техничким спецификацијама Наручиоца и трошкове прибављања средстава обезбеђења.

Уколико понуђач у понуди не достави Образац 4 или га не достави на начин како је то захтевано, наручилац неће бити у обавези да надокнади трошкове припремања понуде ако обустави поступак јавне набавке из разлога који су на страни наручиоца.

5) ОБРАЗАЦ ИЗЈАВЕ О НЕЗАВИСНОЈ ПОНУДИ- Образац 5

Понуђач потписује и оверава печатом, а у случају заједничке понуде сви чланови групе потписују и оверавају печатом, изјаву којом потврђује под пуном материјалном и кривичном одговорношћу, да је понуду поднео независно, без договора са другим понуђачима или заинтересованим лицима – Образац 5

У случају постојања основане сумње у истинитост изјаве о независној понуди, наручилац ће одмах обавестити организацију надлежну за заштиту конкуренције.

6) МЕНИЧНО ПИСМО-ОВЛАШЋЕЊЕ ЗА ОЗБИЉНОСТ ПОНУДЕ - Образац 6

Понуђач попуњава, потписује и оверава, а у случају заједничке понуде овлашћени представник, Образац менично писмо -овлашћење за озбиљност понуде (које мора бити потписано од стране овлашћеног лица из картона депонованих потписа) - Образац 6

Уз Образац меничног писма потребно је доставити:

- бланко сопствену меницу (само потписана од стране овлашћеног лица из картона депонованих потписа и оверена печатом понуђача)
- картон депонованих потписа (из пословне банке понуђача)
- копију потврде Народне Банке Србије о извршеној регистрацији менице.

Уколико понуђач не достави копију потврде Народне Банке Србије о извршеној регистрацији менице, Наручилац ће извршити проверу код Народне Банке Србије да ли је меница наведеног серијског броја регистрована.

Менично овлашћење треба да гласи на износ од минимум 5% укупне вредности понуде (укупна вредност свих понуђених партија) без ПДВ-а.

Меница и менично писмо-овлашћење морају бити потписани од стране лица које је наведено у картону депонованих потписа и морају бити оверени печатом понуђача.

Бланко сопствена меница за озбиљност понуде ће бити враћена понуђачу, након закључења Оквирног споразума, даном достављања менице за добро извршење посла.

7) ИЗЈАВА ПОНУЂАЧА О ПОШТОВАЊУ ОБАВЕЗА ИЗ ВАЖЕЋИХ ПРОПИСА О ЗАШТИТИ НА РАДУ, ЗАПОШЉАВАЊУ И УСЛОВИМА РАДА, ЗАШТИТИ ЖИВОТНЕ СРЕДИНЕ, О ПОШТОВАЊУ ПРАВА ИНТЕЛЕКТУАЛНЕ СВОЈИНЕ ТРЕЋИХ ЛИЦА, ОДНОСНО ДА ЈЕ ПОНУЂАЧ НОСИЛАЦ ПРАВА ИНТЕЛЕКТУАЛНЕ СВОЈИНЕ - Образац 7

Образац изјаве о поштовању обавеза из важећих прописа о заштити на раду, запошљавању и условима рада, заштити животне средине, о поштовању права интелектуалне својине трећих лица, односно да је понуђач имао права интелектуалне својине мора бити потписан и оверен од стране понуђача - Образац 7.

Уколико понуду подноси група понуђача, Изјава мора бити потписана од стране овлашћеног лица сваког понуђача из групе понуђача и оверена печатом (сваки од понуђача доставља посебну изјаву).

Уколико понуђач у понуди не достави Образац 7 или га не достави на начин како је то захтевано понуда ће бити одбијена као неприхватљива.

8) МОДЕЛ ОКВИРНОГ СПОРАЗУМА - Образац 8

Понуђач а у случају заједничке понуде овлашћени представник, попуњава заглавље модела Оквирног споразума (тачка 1 модела оквирног споразума), потписује исти и оверава. Може да попуни и битне елементе оквирног споразума, рок испоруке, начин и рок плаћања, гарантни период.

Уколико исти не буду попуњени, а попуњени су у Обрасцу понуде, биће меродавни подаци из понуде.

ПОНУДА КОЈА НЕ САДРЖИ СВЕ ОБРАСЦЕ, ОСИМ ОБРАСЦА ТРОШКОВА ПРИПРЕМАЊА ПОНУДЕ (4) И УСЛУЧАЈУ ДОСТАВЉАЊА БАНКАРСКЕ ГАРАНЦИЈЕ ОБРАСЦА (6) МЕНИЧНО ПИСМО ОВЛАШЋЕЊЕ ЗА ОЗБИЉНОСТ ПОНУДЕ, ИЛИ ОБРАСЦЕ КОЈИ СУ ИДЕНТИЧНИ НАВЕДЕНИМ ОБРАСЦИМА, ДОКАЗЕ И ЗАХТЕВЕ ДЕФИНИСАНЕ КОНКУРСНОМ ДОКУМЕНТАЦИЈОМ БИЋЕ ОДБИЈЕНА КАО НЕПРИХВАТЉИВА. НАРУЧИЛАЦ НЕЋЕ ОДБИТИ ПОНУДУ У СИТУАЦИЈИ КАДА ИЗ ПОНУДЕ МОЖЕ УТВРДИТИ ИСПУЊЕНОСТ ЗАХТЕВАНОГ УСЛОВА (нпр. ако се подаци налазе у једном од образаца, а не налазе се у другом обрасцу).

VIII ТЕНДЕРСКИ ОБРАСЦИ

ОПШТИ ПОДАЦИ О ПОНУЂАЧУ/ПОДИЗВОЂАЧУ/ЗАЈЕДНИЧКА ПОНУДА		ОБРАЗАЦ 1
ПОДАЦИ О ПОНУЂАЧУ		
Назив понуђача		
Назив и седиште понуђача (улица, број, место)		
Општина		
Генерални директор/директор		
Лице које ће потписати Оквирни споразум		
Лице за контакт		
Број телефона		
Број факса		
Електронска пошта		
Текући рачун предузећа и назив пословне банке понуђача		
Матични број предузећа		
Порески идентификациони број предузећа		
Тип понуђача (правна форма организације предузећа – ДОО, АД, Јавно предузеће, ортачко, командитно...)		
Организациони део (опционо) Односи се на постојање огранака (да ли је ОЈ, Погон, Јединице...), уколико исти не постоје у оквиру предузећа није потребно ништа уносити.		
Понуђач је уписан и Регистар понуђача који води АПР (ЗАОКРУЖИТИ ДА или НЕ)	ДА	НЕ
ЗАЈЕДНИЧКА ПОНУДА: У случају подношења заједничке понуде (Група понуђача), потребно је заокружити "ДА" (Уколико има више учесника заједничке понуде, копирати образац 1 онолико пута колико је УЧЕСНИКА У ЗАЈЕДНИЧКОЈ ПОНУДИ и за сваког попунити податке о понуђачу)	ДА	
ПОДАЦИ О ПОДИЗВОЂАЧУ		
Назив и седиште подизвођача		
Лице за контакт		
Телефон и факс		
Електронска пошта		
Матични број предузећа		
Порески идентификациони број предузећа		
Део НАБАВКЕ који ће бити поверен подизвођачу		
Процент укупне вредности набавке који ће понуђач поверити подизвођачу		
Датум:	Потпис	
Печат понуђача		

ОБРАЗАЦ ПОНУДЕ

ОБРАЗАЦ 2
страница 1/8

Бр. партије	Шифра ГСП-а	НАЗИВ	Каталoшки број/стандард	Орјент. количине (ком)	Назив произвођача понуђеног добра и земља порекла понуђеног добра	Каталoшки број или стандард понуђеног добра	Јединична цена без ПДВ-а	Укупна вредност партије без ПДВ-а
1	110208701	BRANIK, PREDNJI LEVI GORNJI SL283/SG313	81.79201.6051 или одговарајуће	4				

Партија 2) БРАНИЦИ ПРЕДЊИ ДОЊИ ЗА ВОЗИЛА М.А.Н. SL283/SG313

Бр. Ставке	Шифра ГСП-а	НАЗИВ	Каталoшки број/стандард	Орјент. количине (ком)	Назив произвођача понуђеног добра и земља порекла понуђеног добра	Каталoшки број или стандард понуђеног добра	Јединична цена без ПДВ-а	Укупна вредност ставке без ПДВ-а
1	109156501	BRANIK, PREDNJI SREDNJI DONJI SL283/SG313	83.79201.0502 или одговарајуће	3				
2	110201001	BRANIK, PREDNJI DESNJI DONJI SL283/SG313	83.79201.0504 или одговарајуће	4				
3	110209501	BRANIK, PREDNJI LEVI DONJI SL283/SG313	83.79201.0503 или одговарајуће	2				
УКУПНА ВРЕДНОСТ ПОНУДЕ ЗА ПАРТИЈУ 2 БЕЗ ПДВ-а								

Бр. партије	Шифра ГСП-а	НАЗИВ	Каталoшки број/стандард	Орјент. количине (ком)	Назив произвођача понуђеног добра и земља порекла понуђеног добра	Каталoшки број или стандард понуђеног добра	Јединична цена без ПДВ-а	Укупна вредност партије без ПДВ-а
3	109496301	BRANIK, ZADNJI SREDNJI SL283/SG313	83.79201.0500 или одговарајуће	1				

М.П.

ПОНУЂАЧ

ОБРАЗАЦ ПОНУДЕ	ОБРАЗАЦ 2 страна 2/8
-----------------------	--------------------------------

Партија 4) БРАНИЦИ ЗАДЊИ ЗА ВОЗИЛА IK-201/103

Бр. Ставке	Шифра ГСП-а	НАЗИВ	Каталoшки број/стандард	Орјент. количине (ком)	Назив произвођача понуђеног добра и земља порекла понуђеног добра	Каталoшки број или стандард понуђеног добра	Јединична цена без ПДВ-а	Укупна вредност ставке без ПДВ-а
1	108613801	BRANIK, ZADNJI IK201/103 DESNI	8.203.19.022 или одговарајуће	6				
2	108615401	BRANIK, ZADNJI IK201 SREDNJI STARI TIP	8.203.19.020 или одговарајуће	2				
УКУПНА ВРЕДНОСТ ПОНУДЕ ЗА ПАРТИЈУ 4 БЕЗ ПДВ-а								

Партија 5) БРАНИЦИ ПРЕДЊИ РАВНИ ЗА ВОЗИЛА IK-201/103

Бр. Ставке	Шифра ГСП-а	НАЗИВ	Каталoшки број/стандард	Орјент. количине (ком)	Назив произвођача понуђеног добра и земља порекла понуђеног добра	Каталoшки број или стандард понуђеног добра	Јединична цена без ПДВ-а	Укупна вредност ставке без ПДВ-а
1	109214601	BRANIK, PREDNJI IK103/202 LEVI (RAVAN)	8.203.19.011 или одговарајуће	14				
2	109215401	BRANIK, PREDNJI IK103/202 DESNI (RAVAN)	8.203.19.012 или одговарајуће	14				
УКУПНА ВРЕДНОСТ ПОНУДЕ ЗА ПАРТИЈУ 5 БЕЗ ПДВ-а								

М.П.

ПОНУЂАЧ

ОБРАЗАЦ ПОНУДЕ

ОБРАЗАЦ 2
страна 3/8

Бр. партије	Шифра ГСП-а	НАЗИВ	Каталoшки број/стандард	Орјент. количине (ком)	Назив произвођача понуђеног добра и земља порекла понуђеног добра	Каталoшки број или стандард понуђеног добра	Јединична цена без ПДВ-а	Укупна вредност партије без ПДВ-а
6	109424601	BRANIK, PREDNJI O345C SREDNJI	A.671.880.19.70 A.671.880.20.70 или одговарајуће	3				
7	110645701	BRANIK, ZADNJI IK103F LEVI SKL	8.103.19.132 или одговарајуће	4				

Партија 8) БРАНИЦИ ПРЕДЊИ ДОЊИ ЗА ВОЗИЛА IK112/218N

Бр. Ставке	Шифра ГСП-а	НАЗИВ	Каталoшки број/стандард	Орјент. количине (ком)	Назив произвођача понуђеног добра и земља порекла понуђеног добра	Каталoшки број или стандард понуђеног добра	Јединична цена без ПДВ-а	Укупна вредност ставке без ПДВ-а
1	113668201	BRANIK, PREDNJI IK- 112N/218N DESNI	8.218.19.00.196 или одговарајуће	6				
2	114278001	BRANIK, PREDNJ.IK112/2 18N DESNI GORNJI FIKSNI		2				
УКУПНА ВРЕДНОСТ ПОНУДЕ ЗА ПАРТИЈУ 8 БЕЗ ПДВ-а								

М.П.

ПОНУЂАЧ

ОБРАЗАЦ ПОНУДЕ

ОБРАЗАЦ 2
страница 4/8

Партија 9) БРАНИЦИ, ПОКЛОПЦИ И БОКОВИ ЗА ВОЗИЛА ИК-218М

Бр. Ставке	Шифра ГСП-а	НАЗИВ	Каталожки број/стандард	Орјент. количине (ком)	Назив произвођача понуђеног добра и земља порекла понуђеног добра	Каталожки број или стандард понуђеног добра	Јединична цена без ПДВ-а	Укупна вредност ставке без ПДВ-а
1	116764201	ПОКЛОПАК, MOTORSKOG PROSTORA IK218M	8.218.18.00.780 или одговарајуће	1				
2	116765001	BRANIK, PREDNJI DESNI IK 218M (2013)	8.218.19.00.285 или одговарајуће	2				
3	116766901	BRANIK, PREDNJI SREDNJI IK 218M (2013)	8.218.19.00.315 или одговарајуће	1				
4	116767701	BRANIK, PREDNJI LEVI IK 218M (2013)	8.218.19.00.290 или одговарајуће	2				
5	116768501	BRANIK, ZADNJI LEVI IK 218M (2013)	8.218.19.00.502 или одговарајуће	2				
6	116769301	BRANIK, ZADNJI SREDNJI IK 218M (2013)	8.218.19.00.515 или одговарајуће	1				
7	116770701	BRANIK, ZADNJI DESNI IK 218M (2013)	8.218.19.00.501 или одговарајуће	2				
8	117582301	БОК, ZADNJI LEVI IK 218M (2013)		1				
9	117583101	БОК, ZADNJI DESNI IK 218M (2013)		1				
УКУПНА ВРЕДНОСТ ПОНУДЕ ЗА ПАРТИЈУ 9 БЕЗ ПДВ-а								

М.П.

ПОНУЂАЧ

ОБРАЗАЦ ПОНУДЕ

ОБРАЗАЦ 2
страна 5/8

Бр. партије	Шифра ГСП-а	НАЗИВ	Каталoшки број/стандард	Орјент. количине (ком)	Назив произвођача понуђеног добра и земља порекла понуђеног добра	Каталoшки број или стандард понуђеног добра	Јединична цена без ПДВ-а	Укупна вредност партиј без ПДВ-а
10	103309301	SARKA, AI PATOSA OKRETNICE IK-161/166	V025.25.002 108.105.131 8.025.25.002 или одговарајуће	36				

Бр. партије	Шифра ГСП-а	НАЗИВ	Каталoшки број/стандард	Орјент. количине (ком)	Назив произвођача понуђеног добра и земља порекла понуђеног добра	Каталoшки број или стандард понуђеног добра	Јединична цена без ПДВ-а	Укупна вредност партиј без ПДВ-а
11	101757801	POSTOLJE, OBRTNO POLUPRIKOLICE IK	8.025.54.015 108.108.051 20.1050.0.50.56 или одговарајуће	10				

Бр. партије	Шифра ГСП-а	НАЗИВ	Каталoшки број/стандард	Орјент. количине (ком)	Назив произвођача понуђеног добра и земља порекла понуђеног добра	Каталoшки број или стандард понуђеног добра	Јединична цена без ПДВ-а	Укупна вредност партиј без ПДВ-а
12	101758601	KOLEVKA, NOSAC OBRTNOG POSTOLJA POLUPRI.IK	V140.54.026 8.140.54.026 108.108.069 или одговарајуће	8				

Бр. партије	Шифра ГСП-а	НАЗИВ	Каталoшки број/стандард	Орјент. количине (ком)	Назив произвођача понуђеног добра и земља порекла понуђеног добра	Каталoшки број или стандард понуђеног добра	Јединична цена без ПДВ-а	Укупна вредност партиј без ПДВ-а
13	101761601	ZGLOB, OKRETNi OBRTNOG POSTOLJA POLUPRI.IK	108.135.260 81.95301.6183 3409.35.00 или одговарајуће	10				

Бр. партије	Шифра ГСП-а	НАЗИВ	Узорак	Орјент. количине (ком)	Назив произвођача понуђеног добра и земља порекла понуђеног добра	Каталoшки број или стандард понуђеног добра	Јединична цена без ПДВ-а	Укупна вредност партије без ПДВ-а
14	201029101	BRANIK, ZADNJI BKM333/321	UZORAK	1				

ПОНУЂАЧ

М.П.

ОБРАЗАЦ ПОНУДЕ

ОБРАЗАЦ 2
страна 6/8

Партија 15) БРАНИЦИ ПРЕДЊИ ЗА ВОЗИЛА ВКМ 333/321

Бр. Ставке	Шифра ГСП-а	НАЗИВ	Узорак	Орјент. количине (ком)	Назив произвођача понуђеног добра и земља порекла понуђеног добра	Каталoшки број или стандард понуђеног добра	Јединична цена без ПДВ-а	Укупна вредност ставке без ПДВ-а
1	201026701	BRANIK, PREDNJI ВКМ333/321 DESNI	UZORAK	5				
2	201027501	BRANIK, PREDNJI ВКМ333/321 LEVI	UZORAK	6				
3	201028301	BRANIK, PREDNJI ВКМ333/321 SREDNJI	UZORAK	4				
УКУПНА ВРЕДНОСТ ПОНУДЕ ЗА ПАРТИЈУ 15 БЕЗ ПДВ-а								

Партија 16) ПЛУГОВИ СА ШАРКОМ ЗА ВОЗИЛА КТ4

Бр. Ставке	Шифра ГСП-а	НАЗИВ	Цртеж	Орјент. количине (ком)	Назив произвођача понуђеног добра и земља порекла понуђеног добра	Каталoшки број или стандард понуђеног добра	Јединична цена без ПДВ-а	Укупна вредност ставке без ПДВ-а
1	301700101	PLUG, SA SARKOM DESNI КТ4	T01-KA-18-000/2 15-019-044	2				
2	301701001	PLUG, SA SARKOM LEVI КТ4	T01-KA-18-000/3 15-019-045	2				
УКУПНА ВРЕДНОСТ ПОНУДЕ ЗА ПАРТИЈУ 16 БЕЗ ПДВ-а								

М.П.

ПОНУЂАЧ

ОБРАЗАЦ ПОНУДЕ	ОБРАЗАЦ 2 страна 7/8
-----------------------	--------------------------------

Партија 17) БРАНИЦИ ПРЕДЊИ ЗА ВОЗИЛА ВКМ321005

Бр. Ставке	Шифра ГСП-а	НАЗИВ	Каталoшки број/стандард	Орјент. количине (ком)	Назив произвођача понуђеног добра и земља порекла понуђеног добра	Каталoшки број или стандард понуђеног добра	Јединична цена без ПДВ-а	Укупна вредност ставке без ПДВ-а
1	201033001	BRANIK, PREDNJI DESNI ВКМ321005	321131703.000 или одговарајуће					
2	201034801	BRANIK, PREDNJI LEVI ВКМ 321005	321131703000-01 или одговарајуће					
3	201036401	BRANIK, PREDNJI SREDNJI ВКМ 321005	321-131702.002 или одговарајуће					
УКУПНА ВРЕДНОСТ ПОНУДЕ ЗА ПАРТИЈУ 17 БЕЗ ПДВ-а								

М.П.

ПОНУЂАЧ

ОБРАЗАЦ ПОНУДЕ

ОБРАЗАЦ 2
страна 8/8

Опција понуде важи:	_____ дана од дана отварања понуда.
Понуђени рок испоруке (за све партије):	_____ дана од пријема писаног позива наручиоца
Понуђени услови и начин плаћања (за све партије предмета набавке):	_____ дана од достављања исправне фактуре Наручиоцу на плаћање
Понуђени гарантни период (за све партије предмета набавке):	_____ месеци рачунајући од дана испоруке предметних добара
Посебне погодности:	

Под пуном материјалном и кривичном одговорношћу изјављујем да су понуђена добра типа и произвођача како је и наведено у обрасцу 2.

М.П.

ПОНУЂАЧ

Овера чланова Комисије Наручиоца
1.
2.
3.
4.
5.
6.
7.
8.
9.
10.

СТРУКТУРА ЦЕНЕ	ОБРАЗАЦ 3
-----------------------	------------------

УЧЕШЋЕ ЕЛЕМЕНАТА У СТРУКТУРИ ПОНУЂЕНЕ ЦЕНЕ

Број партије	Број ставке	Јединична цена	Навести све елементе који утичу на формирање понуђене цене				Стопа ПДВ-а	Износ ПДВ-а на јединичну цену	Укупна цена без ПДВ-а	Износ ПДВ-а На укупну цену	Укупна цена са ПДВ-ом
1	2	3	4				5	6	7	8	9

М.П. _____ ПОНУЂАЧ _____

ОБРАЗАЦ ТРОШКОВА ПРИПРЕМЕ ПОНУДЕ	ОБРАЗАЦ 4
---	------------------

ОБРАЗАЦ ТРОШКОВА ПРИПРЕМАЊА ПОНУДЕ

Трошкови израде узорка (ако су израђени у складу са техничким спецификацијама наручиоца):

Редни број	Спецификација трошкова израде узорка	Износ без ПДВ-а (у динарима)	Износ са ПДВ-ом (у динарима)
Укупан износ (без ПДВ-а):			
Укупан износ (са ПДВ-ом):			

Трошкови прибављања средства обезбеђења:

Редни број	Спецификација трошкова прибављања средства обезбеђења	Износ без ПДВ-а (у динарима)	Износ са ПДВ-ом (у динарима)
Укупан износ (без ПДВ-а):			
Укупан износ (са ПДВ-ом):			

Напомена: Сходно одредбама члана 88. ЗЈН понуђач може да у оквиру понуде достави укупан износ и структуру трошкова припремања понуде. Трошкове припремања понуде сноси искључиво понуђач и не може тражити од наручиоца накнаду трошкова. Ако је поступак јавне набавке обустављен из разлога који су на страни наручиоца, наручилац је дужан да понуђачу надокнади трошкове израде узорка или модела, ако су израђени у складу са техничким спецификацијама наручиоца и трошкове прибављања средства обезбеђења, под условом да је понуђач доставио образац 4 у својој понуди.

М.П.

ПОНУЂАЧ

ИЗЈАВА О НЕЗАВИСНОЈ ПОНУДИ

ОБРАЗАЦ 5

ИЗЈАВА

Под пуном материјалном и кривичном одговорношћу, потврђујем да сам понуду поднео независно, без договора са другим понуђачима или заинтересованим лицима.

М.П.

ПОНУЂАЧ

Напомена: У случају постојања основане сумње у истинитост изјаве о независној понуди, Наручулац ће одмах обавестити организацију надлежну за заштиту конкуренције. Организација надлежна за заштиту конкуренције, може понуђачу, односно заинтересованом лицу изрећи меру забране учешћа у поступку јавне набавке ако утврди да је понуђач, односно заинтересовано лице повредило конкуренцију у поступку јавне набавке у смислу закона којим се уређује заштита конкуренције. Мера забране учешћа у поступку јавне набавке може трајати до две године. Повреда конкуренције представља негативну референцу, у смислу члана 82. став 1. тачка 2. Закона.

МЕНИЧНО ПИСМО-ОВЛАШЋЕЊЕ ЗА ОЗБИЉНОСТ ПОНУДЕ	ОБРАЗАЦ 6
--	------------------

На основу Закона о меници, тачака 1, 2 и 6 Одлуке о облику и садржини и начину коришћењу јединствених инструмената платног промета

ДУЖНИК:	
МАТИЧНИ БРОЈ:	
ПИБ:	
ТЕКУЋИ РАЧУН ДУЖНИКА:	

**ИЗДАЈЕ МЕНИЧНО ПИСМО-ОВЛАШЋЕЊЕ
- за корисника бланко сопствене менице -**

КОРИСНИК: ЈАВНО КОМУНАЛНО ПРЕДУЗЕЋЕ ГРАДСКО САОБРАЋАЈНО ПРЕДУЗЕЋЕ "БЕОГРАД", из Београда, Кнегиње Љубице 29 (у даљем тексту: Поверилац)

Предајемо Вам бланко сопствену (соло) меницу и овлашћујемо Повериоца, да меницу серијски број _____ може попунити у износу од 5% укупне вредности понуде без ПДВ (укупна вредност понуде подразумева понуду за све партије за коју смо дали понуду) за јавну набавку: **Браници и обртна постоља за возила - по партијама, бр. ВНД-128/14.**

Овлашћујемо Јавно комунално предузеће Градско саобраћајно предузеће "Београд", да **попуни меницу на износ од 5% укупне вредности понуде без ПДВ-а** и да безусловно и без протеста и трошкова, вансудски у складу са важећим прописима изврши наплату са свих рачуна Дужника код свих пословних банака, а у корист Повериоца Јавног комуналног предузећа Градско саобраћајно предузеће "Београд", Кнегиње Љубице 29, Београд.

Овлашћујемо банке код којих имамо рачуне да исплату - плаћање изврше на терет свих наших рачуна, као и да поднети налог за наплату заведу у редослед чекања у случају да на рачунима уопште нема или нема довољно средстава или због поштовања приоритета у наплати са рачуна.

Дужник се одриче права на повлачење овог овлашћења, на стављање приговора на задужење и на сторнирање задужења по овом основу за наплату.

Поверилац може захтевати исплату менице ако:

- Дужник повуче своју понуду после отварања понуде
- Дужник одбије да закључи оквирни споразум након што понуда Дужника буде изабрана као најповољнија.
- Дужник не достави потписан оквирни споразум у року не дужем од пет дана рачунајући од дана када му је достављен Оквирни споразум на потписивање
- Након закључења оквирног споразума, дужник не достави средство обезбеђења за добро извршење посла, на начин како је захтевано конкурсном документацијом.

МЕСТО И ДАТУМ

ИЗДАВАЛАЦ МЕНИЦЕ

М.П.

НАПОМЕНА: Менично писмо-овлашћење мора бити потписано од стране лица које је наведено у картону депонованих потписа.

ИЗЈАВА ПОНУЂАЧА О ПОШТОВАЊУ ОБАВЕЗА ИЗ ВАЖЕЋИХ ПРОПИСА О ЗАШТИТИ НА РАДУ, ЗАПОШЉАВАЊУ И УСЛОВИМА РАДА, ЗАШТИТИ ЖИВОТНЕ СРЕДИНЕ, И ИЗЈАВА КОЈОМ ГАРАНТУЈЕ ДА СУ ПОШТОВАНА ПРАВА ИНТЕЛЕКТУАЛНЕ СВОЈИНЕ ТРЕЋИХ ЛИЦА ОДНОСНО ДА ЈЕ НОСИЛАЦ ПРАВА ИНТЕЛЕКТУАЛНЕ СВОЈИНЕ

ОБРАЗАЦ 7

ИЗЈАВА

Под пуном материјалном и кривичном одговорношћу изјављујемо:

- Да смо приликом састављања понуде поштовали обавезе које произилазе из важећих прописа о заштити на раду, запошљавању и условима рада, заштити животне средине.
- Да смо приликом састављања понуде поштовали права интелектуалне својине трећих лица.
- Да смо носиоци права интелектуалне својине **ДА НЕ**
(заокружити)

М.П.

ПОНУЂАЧ

***Напомена:** Уколико понуду подноси група понуђача, Изјава мора бити потписана од стране овлашћеног лица сваког понуђача из групе понуђача и оверена печатом (сваки од понуђача доставља посебну изјаву).*

МОДЕЛ ОКВИРНОГ СПОРАЗУМА

ОБРАЗАЦ 8

ОКВИРНИ СПОРАЗУМ

Овај оквирни споразум закључен је између:

1. _____, (назив и седиште Добављача),
_____ (име и презиме генералог директора/директора), (у даљем тексту: (Добављач), (Добављач наступа да Подизвођачем _____ (назив и седиште подизвођача)

..... (назив понуђача из групе понуђача)

..... (назив понуђача из групе понуђача)

..... (назив понуђача из групе понуђача)

и

2. **Јавно комунално предузеће Градско саобраћајно предузеће "Београд"**, Београд, Кнегиње Љубице 29, које заступа в.д. директора Жељко Милковић, дипл.маш.инж. (у даљем тексту: Наручилац), с друге стране.

Стране у оквирном споразуму сагласно констатују:

- да је Наручилац у складу са Законом о јавним набавкама („Службени гласник РС“ број 124/12; у даљем тексту: Закон) спровео отворени поступак јавне набавке добара:Браници и обртна постоља за возила – по партијама, бр. ВНД – 128/14, са циљем закључивања оквирног споразума са једним понуђачем на период од две године;
- да је Наручилац донео Одлуку о закључењу оквирног споразума број _____ од _____ год., у складу са којом се закључује овај оквирни споразум између Наручиоца и Добављача;
- да је Добављач доставио Понуду бр.____ од _____ год., која чини саставни део овог оквирног споразума (у даљем тексту: Понуда Добављача),
- овај оквирни споразум не представља обавезу Наручиоца на реализацију предмета набавке путем наруџбенице;
- обавеза настаје издавањем сваке појединачне наруџбенице на основу овог оквирног споразума.

Члан 1.

Предмет оквирног споразума је утврђивање услова за издавање појединачних наруџбеница за реализацију набавку добара: Браници и обртна постоља за возила – по партијама, између Наручиоца и Добављача, у складу са условима из конкурсне документације ВНД -128/14, Понудом Добављача, одредбама овог оквирног споразума и стварним потребама Наручиоца.

Техничка спецификација са количинама добара, дата је у прилогу овог оквирног споразума и чини његов саставни део. Количине добара из техничке спецификације су оквирне за све време важења оквирног споразума.

Члан 2.

Добављач је обавезан да по издавању наруџбенице на основу овог оквирног споразума, и пријема захтева за испоруку од стране Наручиоца, испоручи нова, а не коришћена или ремонтвана добра и да за потребе Пријемне контроле у ГСП дефинише начин на који се то доказује односно проверава.

Испоручена добра морају бити прописно декларисани, упаковани и обележени са образложеном ознаком произвођача. Произвођачка декларација мора да садржи:

- Назив производа,
- Тип производа,
- Каталожки број,
- Назив произвођача,
- Земља порекла,
- Серијски број (уколико постоји),
- Датум производње - година, месец, недеља... (уколико постоји).

Трошкове амбалаже (палете, кутије, сандуци и сл.) и превоза сноси Добављач.

Испоручена добра морају бити нова.

Добављач је обавезан да се на захтев Наручиоца изјасни о томе како произвођач добара који бити предмет издатих наруџбеница на основу овог оквирног споразума испитивањем потврђује квалитет

Конкурсна документација за јавну набавку добара: Браници и обртна постоља за возила - по партијама, бр. ВНД-128/14

својих производа, да ли су и ако јесу, како и када испитивани статистички репрезентативни узорци производа који су предмет овог оквирног споразума.

Испоручена добра морају да испуњавају стандарде у погледу безбедносно-техничких карактеристика и захтева који су прописани за добра која су предмет издате наруџбенице.

Добављач је обавезан да у било ком тренутку испоруке, на захтев Наручиоца, Наручиоцу достави доказ о пореклу испоручених добара.

У циљу провере порекла испоручених добара увозног порекла Наручилац задржава право да од Добављача захтева да достави Пакинг листу и Царинску исправу.

Све ставке у оквиру партије морају бити од истог произвођача.

Добављач се обавезује да све бранике, поклопце и бокове обоји заштитном бојом.

Завршну боју RAL Наручилац ће дефинисати приликом наручивања.

Члан 3.

Јединичне цене исказане су у Понуди Добављача без ПДВ-а, која чини саставни део овог Оквирног споразума:

Бр. партије	Шифра ГСП-а	НАЗИВ	Каталoшки број/стандард	Орјент. количине (ком)	Назив произвођача понуђеног добра и земља порекла понуђеног добра	Каталoшки број или стандард понуђеног добра	Јединична цена без ПДВ-а	Укупна вредност партије без ПДВ-а
1	110208701	BRANIK, PREDNJI LEVI GORNJI SL283/SG313	81.79201.6051 или одговарајуће	4				

Партија 2) БРАНИЦИ ПРЕДЊИ ДОЊИ ЗА ВОЗИЛА М.А.Н. SL283/SG313

Бр. Ставке	Шифра ГСП-а	НАЗИВ	Каталoшки број/стандард	Орјент. количине (ком)	Назив произвођача понуђеног добра и земља порекла понуђеног добра	Каталoшки број или стандард понуђеног добра	Јединична цена без ПДВ-а	Укупна вредност ставке без ПДВ-а
1	109156501	BRANIK, PREDNJI SREDNJI DONJI SL283/SG313	83.79201.0502 или одговарајуће	3				
2	110201001	BRANIK, PREDNJI DESNI DONJI SL283/SG313	83.79201.0504 или одговарајуће	4				
3	110209501	BRANIK, PREDNJI LEVI DONJI SL283/SG313	83.79201.0503 или одговарајуће	2				
УКУПНА ВРЕДНОСТ ПОНУДЕ ЗА ПАРТИЈУ 2 БЕЗ ПДВ-а								

Бр. партије	Шифра ГСП-а	НАЗИВ	Каталoшки број/стандард	Орјент. количине (ком)	Назив произвођача понуђеног добра и земља порекла понуђеног добра	Каталoшки број или стандард понуђеног добра	Јединична цена без ПДВ-а	Укупна вредност партије без ПДВ-а
3	109496301	BRANIK, ZADNJI SREDNJI SL283/SG313	83.79201.0500 или одговарајуће	1				

Партија 4) БРАНИЦИ ЗАДЊИ ЗА ВОЗИЛА ИК-201/103

Бр. Ставке	Шифра ГСП-а	НАЗИВ	Каталoшки број/стандард	Орјент. количине (ком)	Назив произвођача понуђеног добра и земља порекла понуђеног добра	Каталoшки број или стандард понуђеног добра	Јединична цена без ПДВ-а	Укупна вредност ставке без ПДВ-а
1	108613801	BRANIK, ZADNJI IK201/103 DESNI	8.203.19.022 или одговарајуће	6				
2	108615401	BRANIK, ZADNJI IK201 SREDNJI STARI TIP	8.203.19.020 или одговарајуће	2				
УКУПНА ВРЕДНОСТ ПОНУДЕ ЗА ПАРТИЈУ 4 БЕЗ ПДВ-а								

Партија 5) БРАНИЦИ ПРЕДЊИ РАВНИ ЗА ВОЗИЛА ИК-201/103

Бр. Ставке	Шифра ГСП-а	НАЗИВ	Каталoшки број/стандард	Орјент. количине (ком)	Назив произвођача понуђеног добра и земља порекла понуђеног добра	Каталoшки број или стандард понуђеног добра	Јединична цена без ПДВ-а	Укупна вредност ставке без ПДВ-а
1	109214601	BRANIK, PREDNJI IK103/202 LEVI (RAVAN)	8.203.19.011 или одговарајуће	14				
2	109215401	BRANIK, PREDNJI IK103/202 DESNI (RAVAN)	8.203.19.012 или одговарајуће	14				
УКУПНА ВРЕДНОСТ ПОНУДЕ ЗА ПАРТИЈУ 5 БЕЗ ПДВ-а								

Бр. партије	Шифра ГСП-а	НАЗИВ	Каталoшки број/стандард	Орјент. количине (ком)	Назив произвођача понуђеног добра и земља порекла понуђеног добра	Каталoшки број или стандард понуђеног добра	Јединична цена без ПДВ-а	Укупна вредност партије без ПДВ-а
6	109424601	BRANIK, PREDNJI O345C SREDNJI	A.671.880.19.70 A.671.880.20.70 или одговарајуће	3				
7	110645701	BRANIK, ZADNJI IK103F LEVI SKL	8.103.19.132 или одговарајуће	4				

Партија 8) БРАНИЦИ ПРЕДЊИ ДОЊИ ЗА ВОЗИЛА IK112/218N

Бр. Ставке	Шифра ГСП-а	НАЗИВ	Каталожки број/стандард	Орјент. количине (ком)	Назив произвођача понуђеног добра и земља порекла понуђеног добра	Каталожки број или стандард понуђеног добра	Јединична цена без ПДВ-а	Укупна вредност ставке без ПДВ-а
1	113668201	BRANIK, PREDNJI IK- 112N/218N DESNI	8.218.19.00.196 или одговарајуће	6				
2	114278001	BRANIK, PREDNJ.IK112/2 18N DESNI GORNJI FIKSNI		2				
УКУПНА ВРЕДНОСТ ПОНУДЕ ЗА ПАРТИЈУ 8 БЕЗ ПДВ-а								

Партија 9) БРАНИЦИ, ПОКЛОПЦИ И БОКОВИ ЗА ВОЗИЛА IK-218M

Бр. Ставке	Шифра ГСП-а	НАЗИВ	Каталожки број/стандард	Орјент. количине (ком)	Назив произвођача понуђеног добра и земља порекла понуђеног добра	Каталожки број или стандард понуђеног добра	Јединична цена без ПДВ-а	Укупна вредност ставке без ПДВ-а
1	116764201	POKLOPAC, MOTORSKOG PROSTORA IK218M	8.218.18.00.780 или одговарајуће	1				
2	116765001	BRANIK, PREDNJI DESNI IK 218M (2013)	8.218.19.00.285 или одговарајуће	2				
3	116766901	BRANIK, PREDNJI SREDNJI IK 218M (2013)	8.218.19.00.315 или одговарајуће	1				
4	116767701	BRANIK, PREDNJI LEVI IK 218M (2013)	8.218.19.00.290 или одговарајуће	2				
5	116768501	BRANIK, ZADNJI LEVI IK 218M (2013)	8.218.19.00.502 или одговарајуће	2				
6	116769301	BRANIK, ZADNJI SREDNJI IK 218M (2013)	8.218.19.00.515 или одговарајуће	1				
7	116770701	BRANIK, ZADNJI DESNI IK 218M (2013)	8.218.19.00.501 или одговарајуће	2				
8	117582301	BOK, ZADNJI LEVI IK 218M (2013)		1				
9	117583101	BOK, ZADNJI DESNI IK 218M (2013)		1				
УКУПНА ВРЕДНОСТ ПОНУДЕ ЗА ПАРТИЈУ 9 БЕЗ ПДВ-а								

Конкурсна документација за јавну набавку добара: Браници и обртна постоља за возила - по партијама, бр. ВНД-128/14

Бр. партије	Шифра ГСП-а	НАЗИВ	Каталoшки број/стандард	Орјент. количине (ком)	Назив произвођача понуђеног добра и земља порекла понуђеног добра	Каталoшки број или стандард понуђеног добра	Јединична цена без ПДВ-а	Укупна вредност партиј без ПДВ-а
10	103309301	SARKA, AI PATOSA OKRETNICE IK-161/166	V025.25.002 108.105.131 8.025.25.002 или одговарајуће	36				

Бр. партије	Шифра ГСП-а	НАЗИВ	Каталoшки број/стандард	Орјент. количине (ком)	Назив произвођача понуђеног добра и земља порекла понуђеног добра	Каталoшки број или стандард понуђеног добра	Јединична цена без ПДВ-а	Укупна вредност партиј без ПДВ-а
11	101757801	POSTOLJE, OBRTNO POLUPRIKOLICE IK	8.025.54.015 108.108.051 20.1050.0.50.56 или одговарајуће	10				

Бр. партије	Шифра ГСП-а	НАЗИВ	Каталoшки број/стандард	Орјент. количине (ком)	Назив произвођача понуђеног добра и земља порекла понуђеног добра	Каталoшки број или стандард понуђеног добра	Јединична цена без ПДВ-а	Укупна вредност партиј без ПДВ-а
12	101758601	KOLEVKA, NOSAC OBRTNOG POSTOLJA POLUPRI.IK	V140.54.026 8.140.54.026 108.108.069 или одговарајуће	8				

Бр. партије	Шифра ГСП-а	НАЗИВ	Каталoшки број/стандард	Орјент. количине (ком)	Назив произвођача понуђеног добра и земља порекла понуђеног добра	Каталoшки број или стандард понуђеног добра	Јединична цена без ПДВ-а	Укупна вредност партиј без ПДВ-а
13	101761601	ZGLOB, OKRETNI OBRTNOG POSTOLJA POLUPRI.IK	108.135.260 81.95301.6183 3409.35.00 или одговарајуће	10				

Бр. партије	Шифра ГСП-а	НАЗИВ	Узорак	Орјент. количине (ком)	Назив произвођача понуђеног добра и земља порекла понуђеног добра	Каталoшки број или стандард понуђеног добра	Јединична цена без ПДВ-а	Укупна вредност партије без ПДВ-а
14	201029101	BRANIK, ZADNJI BKM333/321	UZORAK	1				

Партија 15) БРАНИЦИ ПРЕДЊИ ЗА ВОЗИЛА ВКМ 333/321

Бр. Ставке	Шифра ГСП-а	НАЗИВ	Узорак	Орјент. количине (ком)	Назив произвођача понуђеног добра и земља порекла понуђеног добра	Каталогски број или стандард понуђеног добра	Јединична цена без ПДВ-а	Укупна вредност ставке без ПДВ-а
1	201026701	BRANIK, PREDNJI ВКМ333/321 DESNI	UZORAK	5				
2	201027501	BRANIK, PREDNJI ВКМ333/321 LEVI	UZORAK	6				
3	201028301	BRANIK, PREDNJI ВКМ333/321 SREDNJI	UZORAK	4				
УКУПНА ВРЕДНОСТ ПОНУДЕ ЗА ПАРТИЈУ 15 БЕЗ ПДВ-а								

Партија 16) ПЛУГОВИ СА ШАРКОМ ЗА ВОЗИЛА КТ4

Бр. Ставке	Шифра ГСП-а	НАЗИВ	Цртеж	Орјент. количине (ком)	Назив произвођача понуђеног добра и земља порекла понуђеног добра	Каталогски број или стандард понуђеног добра	Јединична цена без ПДВ-а	Укупна вредност ставке без ПДВ-а
1	301700101	PLUG, SA SARKOM DESNI КТ4	T01-KA-18-000/2 15-019-044	2				
2	301701001	PLUG, SA SARKOM LEVI КТ4	T01-KA-18-000/3 15-019-045	2				
УКУПНА ВРЕДНОСТ ПОНУДЕ ЗА ПАРТИЈУ 16 БЕЗ ПДВ-а								

Партија 17) БРАНИЦИ ПРЕДЊИ ЗА ВОЗИЛА ВКМ321005

Бр. Ставке	Шифра ГСП-а	НАЗИВ	Каталогски број/стандард	Орјент. количине (ком)	Назив произвођача понуђеног добра и земља порекла понуђеног добра	Каталогски број или стандард понуђеног добра	Јединична цена без ПДВ-а	Укупна вредност ставке без ПДВ-а
1	201033001	BRANIK, PREDNJI DESNI ВКМ321005	321131703.000 или одговарајуће					
2	201034801	BRANIK, PREDNJI LEVI ВКМ 321005	321131703000-01 или одговарајуће					
3	201036401	BRANIK, PREDNJI SREDNJI ВКМ 321005	321-131702.002 или одговарајуће					
УКУПНА ВРЕДНОСТ ПОНУДЕ ЗА ПАРТИЈУ 17 БЕЗ ПДВ-а								

Укупна вредност овог оквирног споразума за партије _____, са Додављачем без урачунатог ПДВ-а износи _____ динара (словима: _____).

Јединичне цене исказане су у Понуди Додављача без ПДВ-а, која чини саставни део овог Оквирног споразума.

У цену је урачунати сви зависни трошкови који терете предмет набавке и цена је дата на паритету фцо седиште Наручиоца.

Промена јединичне цене дате у понуди за време трајања оквирног споразума могућа је након протеча 3 месеца од дана закључења оквирног споразума, и то за проценат раста или пада за више од 5% вредности динара у односу на ЕУР-о од дана закључења оквирног споразума по просечном средњем курсу ЕУР-а/ДИН за месец који предходи подношењу захтева за промену цена (средњи курс за сваки дан x број дана у месецу / број дана = просечни курс за предходни месец). Уколико у току трајања оквирног споразума на тржишту наступе наведене околности, Додављач има право да по једном од основа наведених у структури цене која је саставни део овог оквирног споразума поднесе захтев за промену цене о чему ће бити сачињен Анекс оквирног споразума. У случају пада цене или раста вредности динара сходно ставу 4. овог члана, Додављач је дужан да на захтев Наручиоца достави сагласност на промену цене о чему ће бити састављен Анекс оквирног споразума.

У случају да буду испуњени услови из претходних ставова овог члана, а једна од страна овог Оквирног споразума се не сагласи са променом цене, тј. одбије да потпише Анекс оквирног споразума без оправданих разлога, Оквирни споразум ће бити раскинут, а страна која је неоправдано одбила да потпише Анекс ће бити у обавези да другој страни накнади причињену штету.

Члан 4.

Након закључења оквирног споразума, када настане потреба Наручиоца за предметом набавке, Наручилац, ће издати наруџбеницу у циљу реализације овог оквирног споразума. Појединачна наруџбенице се издаје под условима из овог оквирног споразума у погледу предмета набавке, цена, рокова испоруке, гарантног периода, начина и рокова плаћања и других битних елемената и ови услови се не могу мењати у односу на услове из Оквирног споразума.

Члан 5.

Наручилац се обавезује да плаћање по издавању сваке појединачне наруџбенице, а након испоруке добара изврши на следећи начин:

укупна вредности наруџбенице, са укљученим ПДВ-ом, у року од ___ дана од дана достављања исправне фактуре Наручиоцу на плаћање.

Рачун из претходног става се доставља Наручиоцу на адресу: Кнегиње Љубице 29, Београд.

Члан 6.

Додављач је дужан да испоруку предмета набавке изврши на основу сваке појединачне наруџбенице која је издата од стране Наручиоца, у складу са овим оквирним споразумом, а на основу писаног захтева за испоруку добара, примљеног од стране Наручиоца.

Рок испоруке добара за све партије која буду предмет појединачне наруџбенице је ___ дана, од дана пријема писаног позива Наручиоца, а по издавању појединачне наруџбенице.

Члан 7.

Уколико Додављач по издавању наруџбенице није у могућности да тражена добра испоручи Наручиоцу на начин утврђен у члану 6. овог оквирног споразума, дужан је да о томе писаним путем обавести Наручиоца одмах, како би Наручилац добра могао набавити код другог Додављача. Уколико Наручилац предметна добра набави код другог Додављача по већој цени него што је договорено по овом Оквирном споразуму и издатом наруџбеницом, а из разлога наведених у претходном ставу, Додављач ће сносити разлику у цени од уговорене до износа веће цене.

Члан 8.

Уколико Додављач у складу са сваком појединачно издатом наруџбеницом, не испоручи предмет набавке у уговореном року, обавезан је да за сваки дан закашњења плати Наручиоцу износ од 1% укупне уговорене вредности из издате наруџбенице, с тим да укупан износ уговорне казне не може прећи 5% уговорене вредности из тако издате наруџбенице.

Право Наручиоца на наплату уговорне казне не утиче на право Наручиоца да захтева накнаду штете.

Члан 9.

Наручилац има право да спроведе контролу квалитета, односно контролу саобразности испоручених добара са декларацијом код за то компетентне организације (акредитоване лабораторије и сл.), а која је способна да то учини применом верификоване или документоване методе.

Трошкове спроведене контроле квалитета, односно контролу саобразности испоручених добара са декларацијом сноси Додављач, уколико се контролом утврди одступање од траженог квалитета и порекла добара.

Члан 10.

Квантитативни и квалитативни пријем врши се у магацину Наручиоца, Београд ул. Кнегиње Љубице 29.

Добављач преузима потпуну одговорност за квалитет испоручених добара на основу сваке издате наруџбенице која је издата од стране Наручилаца, у складу са овим оквирним споразумом.

Добављач се обавезује да све евентуалне рекламације реши у року од 10 дана од дана пријема рекламације.

Приликом пријема предмета набавке, представник Наручиоца је дужан да испоручена добра на уобичајени начин прегледа и да своје примедбе о видљивим недостацима одмах саопшти Добављачу.

Ако се након пријема предмета набавке покаже неки недостатак који се није могао открити уобичајеним прегледом, Наручилац је дужан да о том недостатку писаним путем обавести Добављача без одлагања.

У случају да је Добављач знао или могао знати за недостатке, Наручилац има право да се на те недостатке позове и када није извршио своју обавезу да добра прегледа без одлагања и да благовремено обавести Добављача о уоченом недостатку.

Добављач се обавезује да све евентуалне рекламације реши у року од 10 дана од дана пријема рекламације.

Члан 11.

Гарантни период за партије _____ је _____ месеци рачунајући од дана испоруке предметних добара.

Добављач је дужан да отклони све неисправности које подлежу гаранцији, о свом трошку.

Добављач је дужан да отклони све неисправности у разумном року, најкасније 10 дана од пријема писаног позива Наручиоца за отклањање неисправности.

Гарантни рок за испоручена добра, након отклањања неисправности/неусаглашености, се продужава у складу са следећим правилима:

- у случају мањих недостатака у извршењу, гарантни рок се продужава за онај период који је једнак периоду коме је Наручилац био лишен употребе.
- када је обим неисправности/неусаглашености такав да је његово отклањање извршено заменом у извршењу, гарантни рок почиње да тече изнова.

У случају да Добављач не отклони неисправности у року од 10 дана, Наручилац неисправности може отклонити ангажовањем трећих лица о трошку Добављача.

Добављач се ослобађа обавезе отклањања неисправности ако је иста последица неправилног одржавања или последица више силе.

Добављач се обавезује да приликом испоруке добара, Наручиоцу достави гарантни лист са условима гаранције и детаљним упутством за пријемну магацинску контролу о препознавању оригиналности предметних добара и провери њихове саобразности са декларисаним квалитетом и издатом гаранцијом.

За добра за коју произвођач даје гаранцију, Добављач је дужан исту пренети на Наручиоца.

Уколико Наручилац у току уговореног периода, посумња у квалитет поједине испоруке, Добављач је дужан да на захтев Наручиоца достави одговарајући документ ради потврде квалитета.

Члан 12.

Добављач се обавезује да приликом потписивања овог оквирног споразума, предаје Наручиоцу бланко сопствену меницу, као обезбеђење за добро извршење посла из овог оквирног споразума, која мора бити евидентирана у Регистру меница и овлашћења Народне банке Србије.

Меница мора бити оверена печатом и потписана од стране лица овлашћеног за заступање, а уз исту мора бити достављено попуњено и оверено менично овлашћење – писмо, да Наручилац може попуњити меницу на износ 10% уговорене вредности без ПДВ-а.

Уз меницу мора бити достављена копија картона депонованих потписа који је издат од стране пословне банке коју Добављач наводи у меничном овлашћењу – писму.

Наручилац ће уновчити дату меницу уколико: Добављач не буде извршавао своје обавезе у роковима и на начин предвиђен оквирним споразумом, не поступа у складу са издатом наруџбеницом на основу овог оквирног споразума.

Меница и менично писмо-овлашћење морају бити потписани од стране лица које је наведено у картону депонованих потписа.

Добро извршење посла подразумева поштовање свих уговорених обавеза на начин и у року како су уговорене.

Наручилац има право да наплати меницу за добро извршење посла и у свим ситуацијама када Добављач не поштује све уговорне обавезе из издате наруџбенице на начин и у року који је уговорен, као што је: неиспорука добара, делимична испорука добара, кашњење у испоруци, не

решавање рекламација у уговореном року, ангажовање као подизвођача лице које није навео у понуди.

Ако не наступе околности наведене у претходном ставу, Купац се обавезује да меницу из става 1. овог члана Продавцу врати у року од 3 дана по истеку гарантног периода.

ИЛИ

Члан 12.

Добављач се обавезује да на име гаранције за добро извршење посла у року од 10 дана од дана закључења Оквирног споразума, Наручиоцу преда: банкарску гаранцију за добро извршење посла, безусловну и плативу на први позив, на износ од 10% од укупно уговорене вредности без ПДВ-а, и са роком важења 10 дана дужим од рока важења уговора.

Добављач се обавезује да у случају да уколико гаранција буде наплаћена, достави под истим условима, уколико то захтева Наручиолац, нову банкарску гаранцију у висини од 10% нереализованог износа уговора без ПДВ-а.

Рок за достављање нове банкарске гаранције је 7 дана од дана добијања писаног позива Наручиоца за доставу исте.

Добро извршење посла подразумева поштовање свих уговорених обавеза на начин и у року како су уговорене.

Наручилац има право да наплати банкарску гаранцију за добро извршење посла у свим ситуацијама када Добављач не поштује све уговорне обавезе на начин и у року који је уговорен, као што је: не закључи појединачни уговор у складу са овим оквирним споразумом или не достави средство обезбеђења уз појединачни уговор који Наручилац и Добављач закључе по основу овог оквирног споразума или не достави понуду за закључење појединачног уговора два пута узастопно.

Наручилац неће наплатити банкарску гаранцију/меницу за добро извршење посла у ситуацијама када је до кашњења у испоруци дошло услед наступања околности (виша сила) које онемогућавају Произвођача добра да испоручи уговорено добро у уговореном року, о чему Добављач доставља доказ издат од стране Произвођача добра, или наступања других објективних околности које су наступиле после закључења уговора (настале независно од воље Добављача), а које Добављач није никако могао избећи, отклонити, предвидети, о чему Добављач мора да достави доказ.

Уколико дође до кашњења у испоруци, Наручилац има право, уколико процени да би на тај начин брже отклонио штетне последице или претњу од наступања истих да прво набави добра од другог добављача, а разлику у цени фактурише Добављачу уколико су добра набављена по већој цени од уговорене, те да уколико и даље буде кашњења у испоруци, наплати банкарске гаранцију/ меницу за добро извршење посла.

Уколико не наступе горе наведене околности, Наручилац је дужан да након истека рока важности гаранције, без одлагања, Добављачу врати банкарску гаранцију.

Уколико Добављач не поступи у складу са ставом 4. овог члана, Наручилац ће активирати првобитну гаранцију 9. дана пре датума истека првобитне гаранције.

Све трошкове добијања, продужења и активирања гаранције сноси Добављач.

Члан 13.

Уколико после закључења овог оквирног споразума наступе околности више силе које доведу до ометања или онемогућавања извршења обавеза дефинисаних оквирним споразумом, рокови извршења обавеза ће се продужити за време трајања више силе.

Виша сила подразумева екстремне и ванредне догађаје који се не могу предвидети, који су се догодили без воље и утицаја страна у оквирном споразуму и који нису могли бити спречени од стране погођене вишом силом. Вишом силом могу се сматрати поплаве, земљотреси, пожари, политичка збивања (рат, нереди већег обима, штрајкови), императивне одлуке власти (забрана промета увоза и извоза) и сл.

Страна у оквирном споразуму погођена вишом силом, одмах ће у писаној форми обавестити другу страну о настанку непредвиђених околности и доставити одговарајуће доказе.

Члан 14.

Овај Оквирни споразум се закључује на период од две године или до испуњења финансијске вредности Оквирног споразума, у зависности од тога шта пре наступи.

Оквирни споразум ступа на снагу даном његовог потписивања од обе уговорне стране и доставом менице из члана 12.

Током периода важења овог оквирног споразума, предвиђа се издавање више појединачних наруџбеница, у зависности од стварних потреба Наручиоца.

Члан 15.

Наручилац може раскинути овај оквирни споразум уколико Додављач не поштује преузете обавезе на начин и у складу са одредбама овог Оквирног споразума.

Члан 16.

За све што није регулисано овим оквирним споразумом примењиваће се одредбе закона који регулишу облигационе односе, као и други прописи који регулишу ову материју.

Члан 17.

Све спорове који проистекну у реализацији овог оквирног споразума, стране у овом оквирном споразуму ће решавати споразумно.

У случају да спор не може бити решен на начин из претходног става овог члана, за његово решавање надлежан је Привредни суд у Београду.

Члан 18.

Промене овог Оквирног споразума важиће уколико су сачињене у писаној форми, уз обострану сагласност уговорних страна, о чему ће бити сачињен Анекс.

Члан 19.

Овај оквирни споразум је закључен у 7 (осам) истоветних примерака од којих по 2 (два) припада Додављачу, а 5 (пет) примерака припада Наручиоцу.

ЗА ДОБАВЉАЧА _____	ЗА НАРУЧИОЦА _____
	Жељко Милковић, дипл.маш.инж.

Напомена: Овај модел оквирног споразума представља садржину свих уговорних обавеза између уговорних страна на основу којих ће бити издаване појединачне наруџбенице. Уколико понуђач без оправданих разлога одбије да два пута узастопно не достави понуде ради издавања наруџбенице, након што му је оквирни споразум додељен, Наручилац ће Управи за јавне набавке доставити доказ негативне референце, односно исправу о реализованом средству обезбеђења испуњења обавеза у поступку јавне набавке.

XI МОДЕЛ МЕНИЧНОГ ОВЛАШЋЕЊА ЗА ДОБРО ИЗВРШЕЊЕ ПОСЛА

На основу Закона о меници (СЛ.ФНРЈ бр. 104/46, СЛ.СФРЈ бр. 16/65, 54/70 и 57/89, СЛ.СФРЈ бр.46/96), Закона о платном промету („Сл. лист СРЈ“ бр. 3/2002), Одлуке Гувернера НБЈ о облику, садржини и начину коришћења јавних инструмената платног промета (СЛ. СРЈ бр. 29/02 и 30/02) и Одлуке о облику, садржини и начину коришћења јединствених инструмената платног промета (СЛ. СРЈ бр.34/02, СГ.РС 43/04)

ДУЖНИК: _____
Ул. _____
Матични бр: _____
ПИБ: _____
Текући рачун: _____

ИЗДАЈЕ

ПОВЕРИОЦУ: ЈКП Градско саобраћајно предузеће „Београд“
Ул. Кнегиње Љубице бр. 29, Београд
Матични бр: 07022662
ПИБ: 100049398
Текући рачун: 105-500122-59

МЕНИЧНО ПИСМО – ОВЛАШЋЕЊЕ за Повериоца бланко, соло менице за добро извршење посла

Предајемо Вам _____ бланко, соло меницу бр. _____, плативу по виђењу и овлашћује се _____ као Поверилац да у случају неиспуњења обавеза Дужника из Оквирног споразума бр. _____ од _____ године, **може безусловно и неопозиво, без протеста и трошкова, вансудски, у складу са важећим прописима, извршити наплату са рачуна Дужника – Издаваоца менице из његових новчаних средстава.**

Меница је важећа и у случају да у року трајања или након доспећа обавеза по основу предметног Оквирног споразума дође до: промене лица овлашћених за располагање на средствима на текућем рачуну Дужника, статусних промена код Дужника, оснивања нових правних субјеката и др.

ДУЖНИК - ИЗДАВАЛАЦ МЕНИЦЕ

Датум издавања овлашћења:

_____, године.

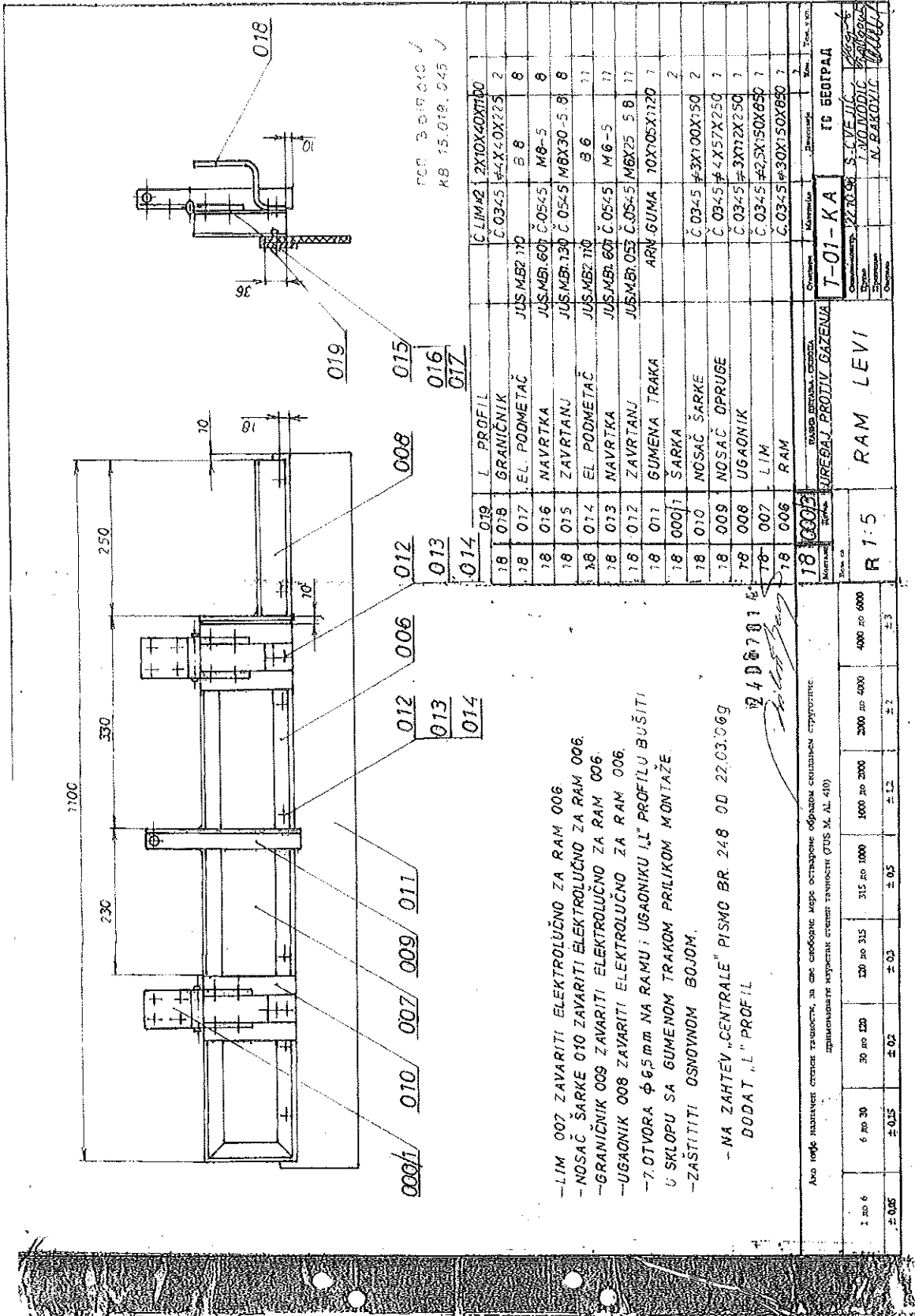

Код	Име	Материјал	Количина	Забелешка
019	L PROFIL	С. L1142	2X10X40X180	
18 018	GRANIČNIK	С. 0345	4X40X225	2
18 017	EL. PODMETAČ	JUS.MB2	170	8
18 016	NAVRTKA	JUS.MB1.601	С.0545	8
18 015	ZAVRTANJ	JUS.MB1.130	С.0545	8
18 014	EL. PODMETAČ	JUS.MB2	170	8
18 013	NAVRTKA	JUS.MB1.601	С.0545	8
18 012	ZAVRTANJ	JUS.MB1.053	С.0545	8
18 011	GUMENA TRAKA	ARN GUMA	10X105X120	1
18 010	SARKE			2
18 009	NOŠAČ SARKE	С.0345	4X100X50	2
18 008	NOŠAČ OPRUGE	С.0345	4X57X250	2
18 007	UGAONIK	С.0345	4X12X50	2
18 006	LIM	С.0345	4X150X650	2
18 005	RAM	С.0345	4X150X850	2

-LIM 007 ZAVARITI ELEKTROLUČNO ZA RAM 008.
 -NOŠAČ SARKE 010 ZAVARITI ELEKTROLUČNO ZA RAM 008.
 -GRANIČNIK 009 ZAVARITI ELEKTROLUČNO ZA RAM 008.
 -UGAONIK 008 ZAVARITI ELEKTROLUČNO ZA RAM 008.
 -7. OTVORA $\phi 6,5$ mm NA RAMU; UGAONIKU "L" PROFILU BUŠITI U SKLOPU SA GUMENOM TRAKOM PRILIKOM MONTAŽE.
 -ZAŠTITITI OSNOVNOM BOJOM.
 -NA ZAHTEV "CENTRALE" PISMO BR. 248 OD 22.03.066
 DODATI "L" PROFIL

Деловање	Име	Материјал	Количина	Забелешка
18 003	RAM	С.0345	4X150X850	2
18 002	LIM	С.0345	4X150X650	2
18 001	UGAONIK	С.0345	4X12X50	2
18 000	NOŠAČ OPRUGE	С.0345	4X57X250	2
18 000	NOŠAČ SARKE	С.0345	4X100X50	2
18 000	SARKE			2
18 000	GUMENA TRAKA	ARN GUMA	10X105X120	1
18 000	ZAVRTANJ	JUS.MB1.053	С.0545	8
18 000	NAVRTKA	JUS.MB1.601	С.0545	8
18 000	EL. PODMETAČ	JUS.MB2	170	8
18 000	ZAVRTANJ	JUS.MB1.130	С.0545	8
18 000	NAVRTKA	JUS.MB1.601	С.0545	8
18 000	EL. PODMETAČ	JUS.MB2	170	8
18 000	GRANIČNIK	С. 0345	4X40X225	2
18 000	L PROFIL	С. L1142	2X10X40X180	2

Деловање	Име	Материјал	Количина	Забелешка
18 003	RAM	С.0345	4X150X850	2
18 002	LIM	С.0345	4X150X650	2
18 001	UGAONIK	С.0345	4X12X50	2
18 000	NOŠAČ OPRUGE	С.0345	4X57X250	2
18 000	NOŠAČ SARKE	С.0345	4X100X50	2
18 000	SARKE			2
18 000	GUMENA TRAKA	ARN GUMA	10X105X120	1
18 000	ZAVRTANJ	JUS.MB1.053	С.0545	8
18 000	NAVRTKA	JUS.MB1.601	С.0545	8
18 000	EL. PODMETAČ	JUS.MB2	170	8
18 000	ZAVRTANJ	JUS.MB1.130	С.0545	8
18 000	NAVRTKA	JUS.MB1.601	С.0545	8
18 000	EL. PODMETAČ	JUS.MB2	170	8
18 000	GRANIČNIK	С. 0345	4X40X225	2
18 000	L PROFIL	С. L1142	2X10X40X180	2

Деловање	Име	Материјал	Количина	Забелешка
18 003	RAM	С.0345	4X150X850	2
18 002	LIM	С.0345	4X150X650	2
18 001	UGAONIK	С.0345	4X12X50	2
18 000	NOŠAČ OPRUGE	С.0345	4X57X250	2
18 000	NOŠAČ SARKE	С.0345	4X100X50	2
18 000	SARKE			2
18 000	GUMENA TRAKA	ARN GUMA	10X105X120	1
18 000	ZAVRTANJ	JUS.MB1.053	С.0545	8
18 000	NAVRTKA	JUS.MB1.601	С.0545	8
18 000	EL. PODMETAČ	JUS.MB2	170	8
18 000	ZAVRTANJ	JUS.MB1.130	С.0545	8
18 000	NAVRTKA	JUS.MB1.601	С.0545	8
18 000	EL. PODMETAČ	JUS.MB2	170	8
18 000	GRANIČNIK	С. 0345	4X40X225	2
18 000	L PROFIL	С. L1142	2X10X40X180	2

4000 до 8000	±
2000 до 4000	± 0,2
1000 до 2000	± 1,2
315 до 1000	± 0,5
120 до 315	± 0,3
30 до 120	± 0,2
6 до 30	± 0,15
1 до 6	± 0,05

Ако је пожељно, сва су слободне мере ослепене обрадом складишем спрутинне прикљичности извршен степен тачности (JUS M. A1 410)

PRESEK A-A

DETALJ "B"

R 1:1

NAPOMENA:

- DELOVE RAMA, VARITI ELEKTROLUČNO
- 5. OTVORA $\phi 6,5$ BUŠITI U SKLOPU U ZAVISNOSTI DA LI JE LEVI ILI DESNI
- RAZVIJENA ŠIRINA I PROFILA JE 54 mm

124062014

18	006	НАЗИВ ДЕТАЉА-СКЛОПА	Стандард	Материјал	Лицензије	Ком.	Технички у. пр.
Монтаж	Детаљ	УРЕЂАЈ ПРОТИВ ГАЗЕНОГ					
Веза 000/2-1/3			T-01-KA				ГС „БЕОГРАД“
R 1:5		RAM	Симболически	23.10.96	Ž. JANIĆ		
			Цртеж		J. VOJVODIĆ		
			Пројектовао		N. RAKOVIĆ		
			Проверено				

Štampa „GEOGRAFI“ - Beograd

<p>Ако је неопходно, свака мера се одређује пре одређивања облика детаља. Свака мера се одређује пре одређивања облика детаља. Свака мера се одређује пре одређивања облика детаља.</p>	<table border="1"> <tr><td>1 до 6</td><td>± 0,05</td><td>± 0,15</td><td>± 0,2</td><td>± 0,3</td><td>± 0,5</td><td>± 1,2</td><td>± 2</td></tr> <tr><td>6 до 30</td><td>± 0,15</td><td>± 0,2</td><td>± 0,3</td><td>± 0,5</td><td>± 1,2</td><td>± 2</td></tr> <tr><td>30 до 100</td><td>± 0,2</td><td>± 0,3</td><td>± 0,5</td><td>± 1,2</td><td>± 2</td></tr> <tr><td>100 до 200</td><td>± 0,3</td><td>± 0,5</td><td>± 1,2</td><td>± 2</td></tr> <tr><td>200 до 400</td><td>± 0,5</td><td>± 1,2</td><td>± 2</td></tr> <tr><td>400 до 600</td><td>± 1,2</td><td>± 2</td></tr> </table>	1 до 6	± 0,05	± 0,15	± 0,2	± 0,3	± 0,5	± 1,2	± 2	6 до 30	± 0,15	± 0,2	± 0,3	± 0,5	± 1,2	± 2	30 до 100	± 0,2	± 0,3	± 0,5	± 1,2	± 2	100 до 200	± 0,3	± 0,5	± 1,2	± 2	200 до 400	± 0,5	± 1,2	± 2	400 до 600	± 1,2	± 2	<p>18 007</p>		<p>НАЗИВ ДЕТАЉА-СКЛОПА</p>		<p>С.0345</p>	<p># 2,5X155X855</p>	<p>1</p>	<p>Тезина у кг.</p>
		1 до 6	± 0,05	± 0,15	± 0,2	± 0,3	± 0,5	± 1,2	± 2																																	
		6 до 30	± 0,15	± 0,2	± 0,3	± 0,5	± 1,2	± 2																																		
		30 до 100	± 0,2	± 0,3	± 0,5	± 1,2	± 2																																			
100 до 200	± 0,3	± 0,5	± 1,2	± 2																																						
200 до 400	± 0,5	± 1,2	± 2																																							
400 до 600	± 1,2	± 2																																								
<p>Материјал</p>	<p>УРЕЂАЈ ПРОТИВ ГАЗЕЊА</p>	<p>Стандард</p>	<p>Материјал</p>	<p>Димензије</p>	<p>Ком.</p>	<p>Тезина у кг.</p>	<p>ГС „БЕОГРАД“</p>																																			
<p>Веза са</p>	<p>000/2-13</p>	<p>T-01-KA</p>		<p>Ж. JANJIC J. VOJVODIC N. RAKOVIC</p>																																						
<p>R 1:10</p>	<p>LIM</p>	<p>Снимљено констр.</p>	<p>23.10.98</p>	<p>Својеручно Збогорућ [Signature]</p>																																						

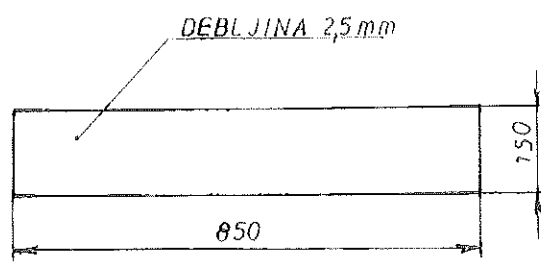

<p>Ако је неопходно, свака мера се одређује пре одређивања облика детаља. Свака мера се одређује пре одређивања облика детаља. Свака мера се одређује пре одређивања облика детаља.</p>	<table border="1"> <tr><td>1 до 6</td><td>± 0,05</td><td>± 0,15</td><td>± 0,2</td><td>± 0,3</td><td>± 0,5</td><td>± 1,2</td><td>± 2</td></tr> <tr><td>6 до 30</td><td>± 0,15</td><td>± 0,2</td><td>± 0,3</td><td>± 0,5</td><td>± 1,2</td><td>± 2</td></tr> <tr><td>30 до 100</td><td>± 0,2</td><td>± 0,3</td><td>± 0,5</td><td>± 1,2</td><td>± 2</td></tr> <tr><td>100 до 200</td><td>± 0,3</td><td>± 0,5</td><td>± 1,2</td><td>± 2</td></tr> <tr><td>200 до 400</td><td>± 0,5</td><td>± 1,2</td><td>± 2</td></tr> <tr><td>400 до 600</td><td>± 1,2</td><td>± 2</td></tr> </table>	1 до 6	± 0,05	± 0,15	± 0,2	± 0,3	± 0,5	± 1,2	± 2	6 до 30	± 0,15	± 0,2	± 0,3	± 0,5	± 1,2	± 2	30 до 100	± 0,2	± 0,3	± 0,5	± 1,2	± 2	100 до 200	± 0,3	± 0,5	± 1,2	± 2	200 до 400	± 0,5	± 1,2	± 2	400 до 600	± 1,2	± 2	<p>18 009</p>		<p>НАЗИВ ДЕТАЉА-СКЛОПА</p>		<p>С.0345</p>	<p># 4X57X250</p>	<p>1+1</p>	<p>Тезина у кг.</p>
		1 до 6	± 0,05	± 0,15	± 0,2	± 0,3	± 0,5	± 1,2	± 2																																	
		6 до 30	± 0,15	± 0,2	± 0,3	± 0,5	± 1,2	± 2																																		
		30 до 100	± 0,2	± 0,3	± 0,5	± 1,2	± 2																																			
100 до 200	± 0,3	± 0,5	± 1,2	± 2																																						
200 до 400	± 0,5	± 1,2	± 2																																							
400 до 600	± 1,2	± 2																																								
<p>Материјал</p>	<p>УРЕЂАЈ ПРОТИВ ГАЗЕЊА</p>	<p>Стандард</p>	<p>Материјал</p>	<p>Димензије</p>	<p>Ком.</p>	<p>Тезина у кг.</p>	<p>ГС „БЕОГРАД“</p>																																			
<p>Веза са</p>	<p>000/2-13</p>	<p>NOSAČ OPRUGE</p>		<p>T-01-KA Ж. JANJIC J. VOJVODIC N. RAKOVIC</p>																																						
<p>R 1:1</p>	<p>PRESEK A-A</p>	<p>Снимљено констр.</p>	<p>23.10.98</p>	<p>Својеручно Збогорућ [Signature]</p>																																						

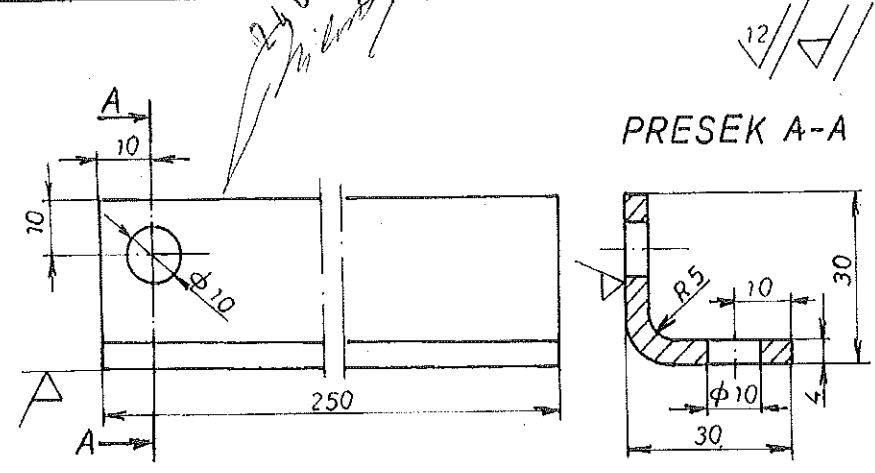

-RAZVIJENA ŠIRINA 57mm

1 до 6	± 0,05	±	± 0,15	±	± 0,2	±	± 0,3	±	± 0,5	±	± 1,2	±	± 2	±	± 5
6 до 30	± 0,05	±	± 0,15	±	± 0,2	±	± 0,3	±	± 0,5	±	± 1,2	±	± 2	±	± 5
30 до 120	± 0,1	±	± 0,2	±	± 0,3	±	± 0,5	±	± 0,8	±	± 1,5	±	± 3	±	± 10
120 до 315	± 0,15	±	± 0,3	±	± 0,5	±	± 0,8	±	± 1,2	±	± 2	±	± 4	±	± 15
315 до 1000	± 0,2	±	± 0,4	±	± 0,7	±	± 1,0	±	± 1,8	±	± 3	±	± 6	±	± 20
1000 до 2000	± 0,3	±	± 0,6	±	± 1,0	±	± 1,5	±	± 2,5	±	± 4	±	± 8	±	± 30
2000 до 4000	± 0,4	±	± 0,8	±	± 1,5	±	± 2,0	±	± 3,5	±	± 6	±	± 12	±	± 50
4000 до 6000	± 0,5	±	± 1,0	±	± 2,0	±	± 3,0	±	± 5,0	±	± 10	±	± 20	±	± 80

Ако нмје назначен степен тачности, за све слободне мере остварене обрадом скидањем стружотине примењивати изуостањ степен тачности (ЈУС М. А1 410)

-RAZVIJENA ŠIRINA 112mm

12.40.67014

18	008	НАЗИВ ДЕТАЉА-СКЛОПА	Стандард	Материјал	Димензије	Кол.	Тежња у кг
Монтаж	Детаљ	УРЕЂАЈ ПРОТИВ ОАЗЕЊА			Т-01-КА		
Величина	000/2-3	УГАОНИК			ГС „БЕОГРАД“		
Р	1:1		Својно-рокр. р.3.10.96	Ж. ЈАНИЋ			
			Цртао	Ј. ВОЈВОДИЋ			
			Пројектовао	Н. РАКОВИЋ			
			Обрађено				

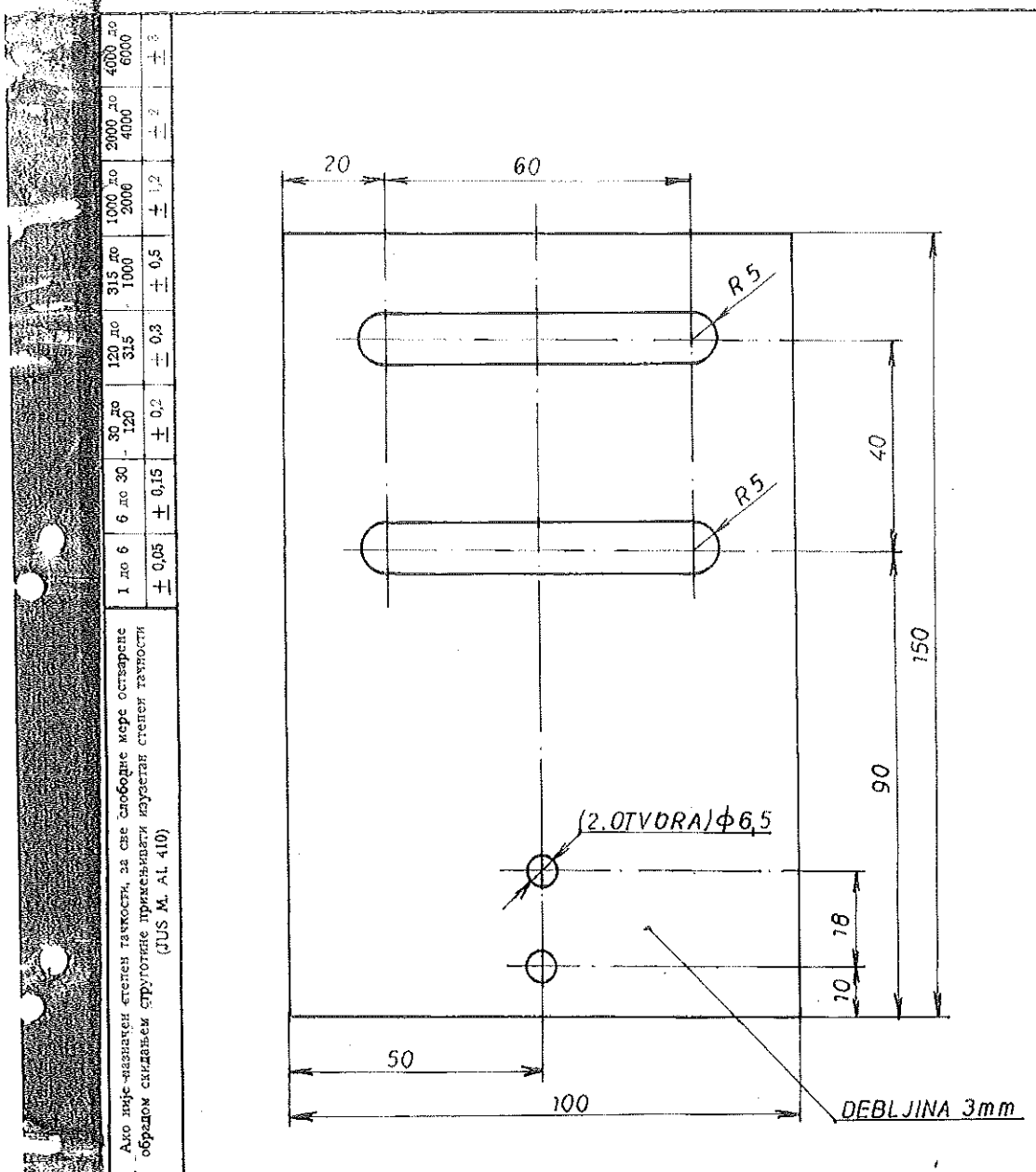

1 до 6	± 0,05	6 до 6	± 0,15	30 до 30	± 0,2	120 до 120	± 0,3	315 до 1000	± 0,5	1000 до 2000	± 1,2	2000 до 4000	± 2	4000 до 6000	± 3
--------	--------	--------	--------	----------	-------	------------	-------	-------------	-------	--------------	-------	--------------	-----	--------------	-----

Али да је назначен степен тачности, за све слободне мере остварене обрадом складом струковне припадности изустав степен тачности (ЈУС М. А1 410)

24052011
[Signature]

10	010	НАЗИВ ДЕТАЉА-СКЛОПА	Стандард	Материјал	Димензије	Ком.	Темпа у кр
Монтаж	Детаљ	УРЕЂАЈ ПРОТИВ ГАЗЕЊА	Т-01-КА	Г.0248	73X100X150	2	2
Веза	000/2-3						
R	1:1	NOSAČ ŠARKE	Синво-кратр.	02.10.98	S. CVEJIC		
			Црцо		J. VOJVODIC		
			Прегледао		N. RAKOVIC		
			Окруза				

ГС „БЕОГРАД“

№	Датум	Допис бр.	ПРобитно	Имена	Имена	Датум Радоуане	Радоуане	Радоуане	Радоуане	Радоуане	Радоуане
1	28.10.2012	113									
2.	07.02.2013	311									

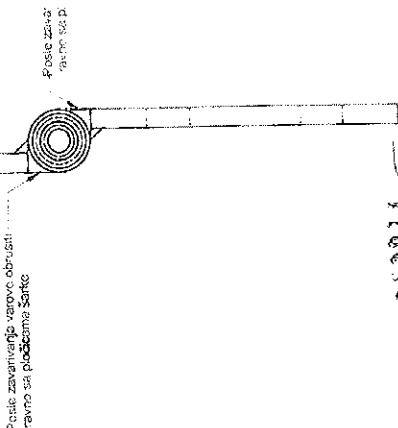
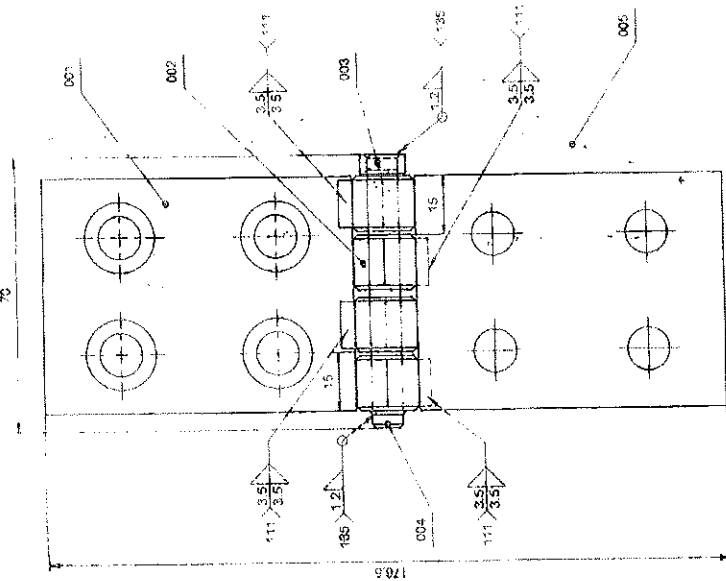

12.12.2014

НАПОМЕНА:
- Elemente spojit zavrtanjem
- Sve površine zaštititi CINKOLITOM

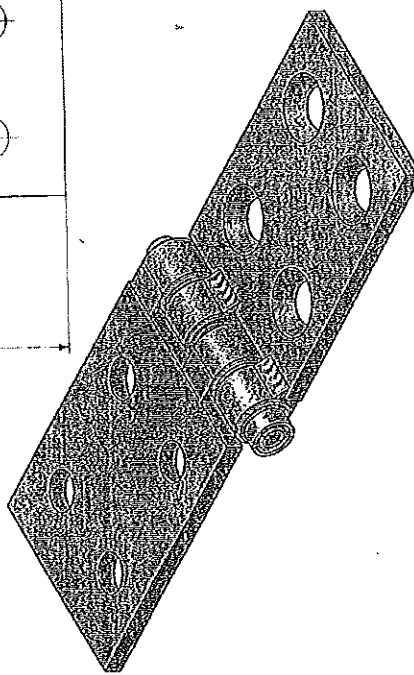

18	005	Platni Sifre	СIFРЕ	СIFРЕ	СIFРЕ
18	004	Орумен	СIFРЕ	СIFРЕ	СIFРЕ
18	003	Нашти	СIFРЕ	СIFРЕ	СIFРЕ
18	002	Свој Sifre	СIFРЕ	СIFРЕ	СIFРЕ
18	001	Платни Sifre	СIFРЕ	СIFРЕ	СIFРЕ
18	000	Дел	СIFРЕ	СIFРЕ	СIFРЕ
18	000/1	Свој Sifre	СIFРЕ	СIFРЕ	СIFРЕ
18	000/2	Свој Sifre	СIFРЕ	СIFРЕ	СIFРЕ
18	000/3	Свој Sifre	СIFРЕ	СIFРЕ	СIFРЕ
18	000/4	Свој Sifre	СIFРЕ	СIFРЕ	СIFРЕ
18	000/5	Свој Sifre	СIFРЕ	СIFРЕ	СIFРЕ
18	000/6	Свој Sifre	СIFРЕ	СIFРЕ	СIFРЕ
18	000/7	Свој Sifre	СIFРЕ	СIFРЕ	СIFРЕ
18	000/8	Свој Sifre	СIFРЕ	СIFРЕ	СIFРЕ
18	000/9	Свој Sifre	СIFРЕ	СIFРЕ	СIFРЕ
18	000/10	Свој Sifre	СIFРЕ	СIFРЕ	СIFРЕ
18	000/11	Свој Sifre	СIFРЕ	СIFРЕ	СIFРЕ
18	000/12	Свој Sifre	СIFРЕ	СIFРЕ	СIFРЕ
18	000/13	Свој Sifre	СIFРЕ	СIFРЕ	СIFРЕ
18	000/14	Свој Sifre	СIFРЕ	СIFРЕ	СIFРЕ
18	000/15	Свој Sifre	СIFРЕ	СIFРЕ	СIFРЕ
18	000/16	Свој Sifre	СIFРЕ	СIFРЕ	СIFРЕ
18	000/17	Свој Sifre	СIFРЕ	СIFРЕ	СIFРЕ
18	000/18	Свој Sifre	СIFРЕ	СIFРЕ	СIFРЕ
18	000/19	Свој Sifre	СIFРЕ	СIFРЕ	СIFРЕ
18	000/20	Свој Sifre	СIFРЕ	СIFРЕ	СIFРЕ
18	000/21	Свој Sifre	СIFРЕ	СIFРЕ	СIFРЕ
18	000/22	Свој Sifre	СIFРЕ	СIFРЕ	СIFРЕ
18	000/23	Свој Sifre	СIFРЕ	СIFРЕ	СIFРЕ
18	000/24	Свој Sifre	СIFРЕ	СIFРЕ	СIFРЕ
18	000/25	Свој Sifre	СIFРЕ	СIFРЕ	СIFРЕ
18	000/26	Свој Sifre	СIFРЕ	СIFРЕ	СIFРЕ
18	000/27	Свој Sifre	СIFРЕ	СIFРЕ	СIFРЕ
18	000/28	Свој Sifre	СIFРЕ	СIFРЕ	СIFРЕ
18	000/29	Свој Sifre	СIFРЕ	СIFРЕ	СIFРЕ
18	000/30	Свој Sifre	СIFРЕ	СIFРЕ	СIFРЕ

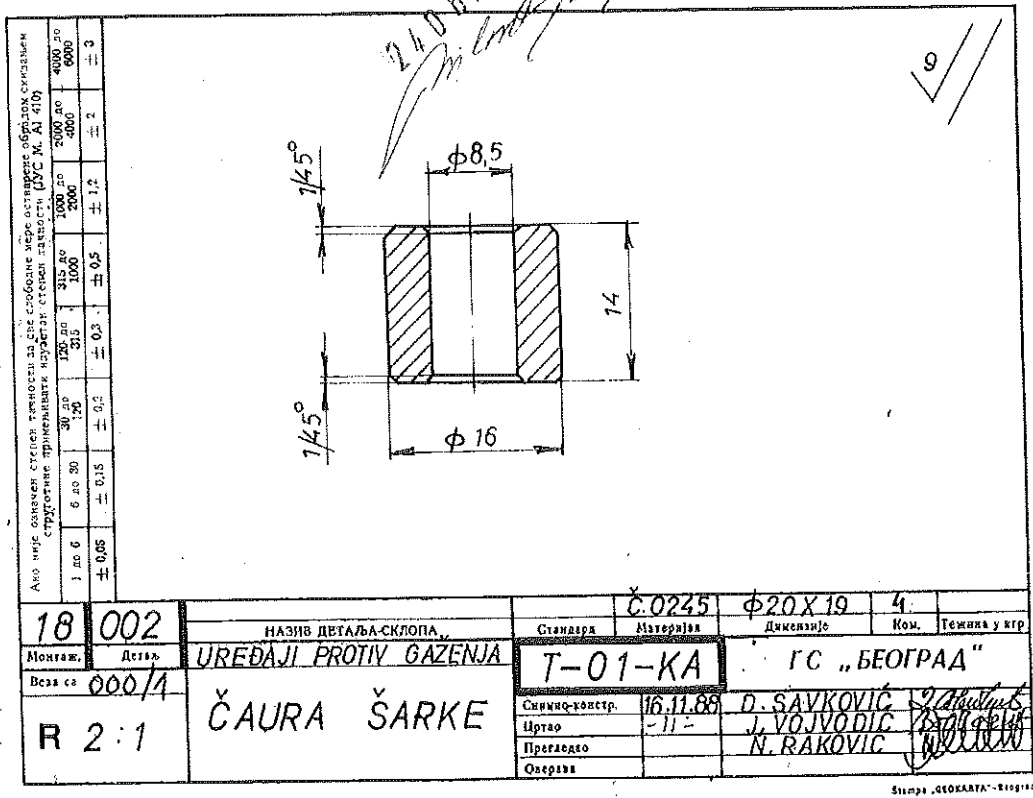
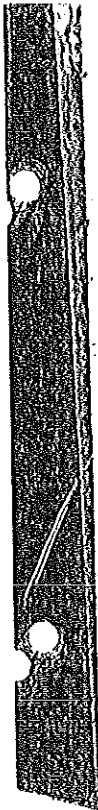
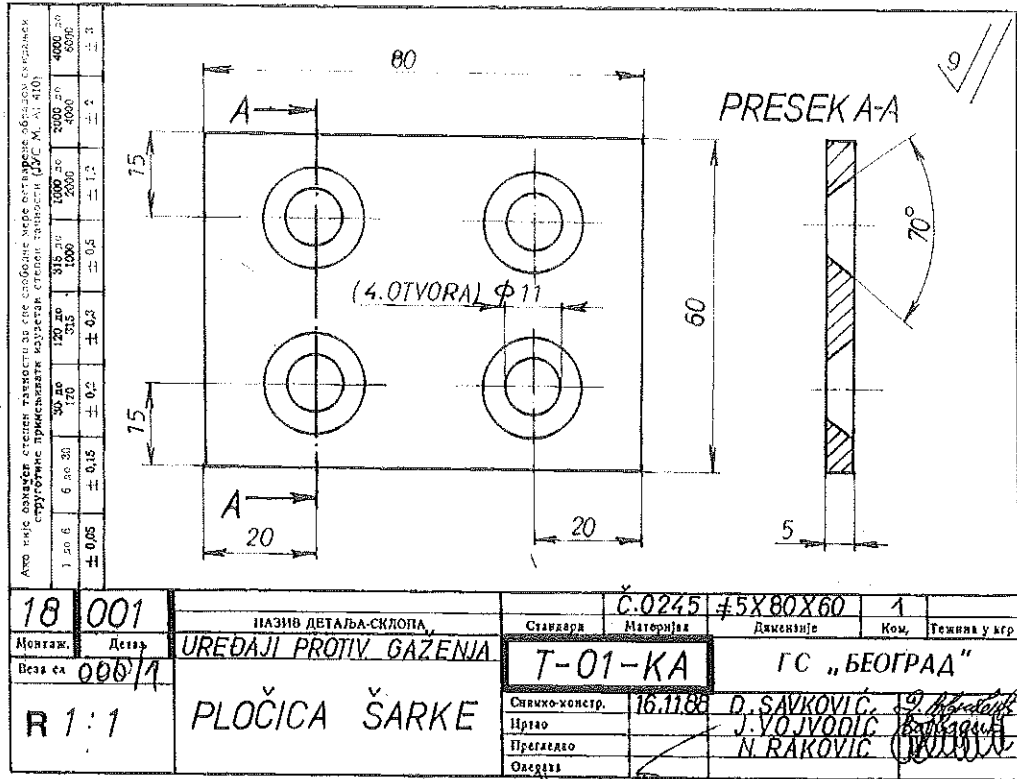

<p>Ако није омакни степен тачности за све слободне мере остварене обрадом савремене стручне припремљивости тачности (ЈУС М. А. 410)</p>		<p>1 до 6 ± 0,05 ± 0,15 ± 0,2 ± 0,3 ± 0,5 ± 1,2 ± 2 ± 3</p>		<p>30 до 60 ± 0,2 ± 0,3 ± 0,5 ± 1,2 ± 2 ± 3</p>		<p>60 до 120 ± 0,3 ± 0,5 ± 0,8 ± 1,2 ± 2 ± 3</p>		<p>120 до 315 ± 0,5 ± 0,8 ± 1,2 ± 2 ± 3</p>		<p>315 до 1000 ± 0,8 ± 1,2 ± 2 ± 3</p>		<p>1000 до 4000 ± 1,2 ± 2 ± 3</p>		<p>4000 до 6000 ± 2 ± 3</p>	
18	003	<p>НАЗИВ ДЕТАЉА-СКЛОПА</p>		Стандард	Материјал	Димензије	Ком.	Технич у кр							
Монтаж:	Детаљ	<p>UREĐAJI PROTIV GAZENJA</p>		T-01-KA		ГС „БЕОГРАД“									
Веза са	000/1	<p>NASLON</p>		Снимко-констр.	16.11.88	D. SAVKOVIĆ									
R 2:1				Цртао		J. VOJVODIĆ									
				Прегледао		N. RAKOVIĆ									
				Осврлао											

240 070 1

<p>Ако није омакни степен тачности за све слободне мере остварене обрадом савремене стручне припремљивости тачности (ЈУС М. А. 410)</p>		<p>1 до 6 ± 0,05 ± 0,15 ± 0,2 ± 0,3 ± 0,5 ± 1,2 ± 2 ± 3</p>		<p>30 до 60 ± 0,2 ± 0,3 ± 0,5 ± 1,2 ± 2 ± 3</p>		<p>60 до 120 ± 0,3 ± 0,5 ± 0,8 ± 1,2 ± 2 ± 3</p>		<p>120 до 315 ± 0,5 ± 0,8 ± 1,2 ± 2 ± 3</p>		<p>315 до 1000 ± 0,8 ± 1,2 ± 2 ± 3</p>		<p>1000 до 4000 ± 1,2 ± 2 ± 3</p>		<p>4000 до 6000 ± 2 ± 3</p>	
18	004	<p>НАЗИВ ДЕТАЉА-СКЛОПА</p>		Стандард	Материјал	Димензије	Ком.	Технич у кр							
Монтаж:	Детаљ	<p>UREĐAJI PROTIV GAZENJA</p>		T-01-KA		ГС „БЕОГРАД“									
Веза са	000/1	<p>OSOVINICA</p>		Снимко-констр.	16.11.88	D. SAVKOVIĆ									
R 2:1				Цртао	-/-	J. VOJVODIĆ									
				Прегледао		N. RAKOVIĆ									
				Осврлао											

24062014
Milosevic

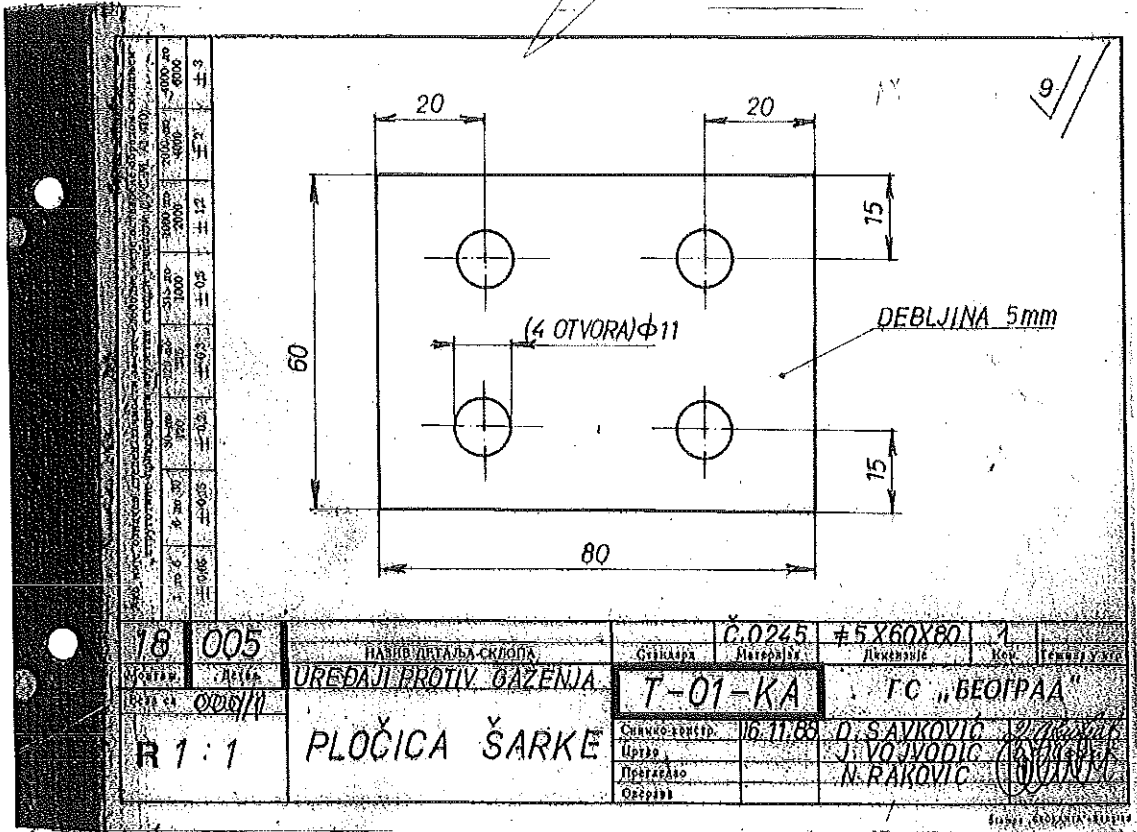

24062014

Handwritten signature

<p>18 011</p> <p>Материјал</p> <p>Детаљ</p> <p>00012-3</p> <p>R 1:10</p>	<p>НАЗИВ ДЕТАЉА-СКЛОПА</p> <p>УРЕЂАЈ ПРОТИВ ГАЗЕЊА</p> <p>GUMENA TRAKA</p>	<p>ARMIR. GUM. 10X105X1120 1 1</p>		<p>Стандард</p>	<p>Материјал</p>	<p>Димензије</p>	<p>Ком.</p>	<p>Термина у кр.</p>
		<p>Својом констр.</p> <p>22.10.96</p> <p>С. CVEJIĆ</p>	<p>Проба</p> <p>J. VOJVODIĆ</p>	<p>Прегледао</p> <p>N. RAKOVIĆ</p>	<p>Одобрава</p>	<p>ГС "БЕОГРАД"</p>		

DEBLJINA 10mm

1120

105

78

— 7. OTVORA ϕ 6,5mm BUŠITI U SKLOPU SA RAMOM PRILIKOM MONTAŽE

K.B. 15.019.043

1 до 6	± 0,05	± 0,15	± 0,2	± 0,3	± 0,5	± 1,2	± 2	± 3
6 до 30	± 0,15	± 0,2	± 0,3	± 0,5	± 1,2	± 2	± 3	± 5
30 до 120	± 0,2	± 0,3	± 0,5	± 1,2	± 2	± 3	± 5	± 10
120 до 315	± 0,3	± 0,5	± 1,2	± 2	± 3	± 5	± 10	± 20
315 до 1000	± 0,5	± 1,2	± 2	± 3	± 5	± 10	± 20	± 40
1000 до 2000	± 1,2	± 2	± 3	± 5	± 10	± 20	± 40	± 80
2000 до 4000	± 2	± 3	± 5	± 10	± 20	± 40	± 80	± 150
4000 до 6000	± 3	± 5	± 10	± 20	± 40	± 80	± 150	± 300

Ако није назначен степен тачности, за све слободне мере остварене обрадом скицањем струготине примењивати извесан степен тачности (ЈУС М. А1 410)

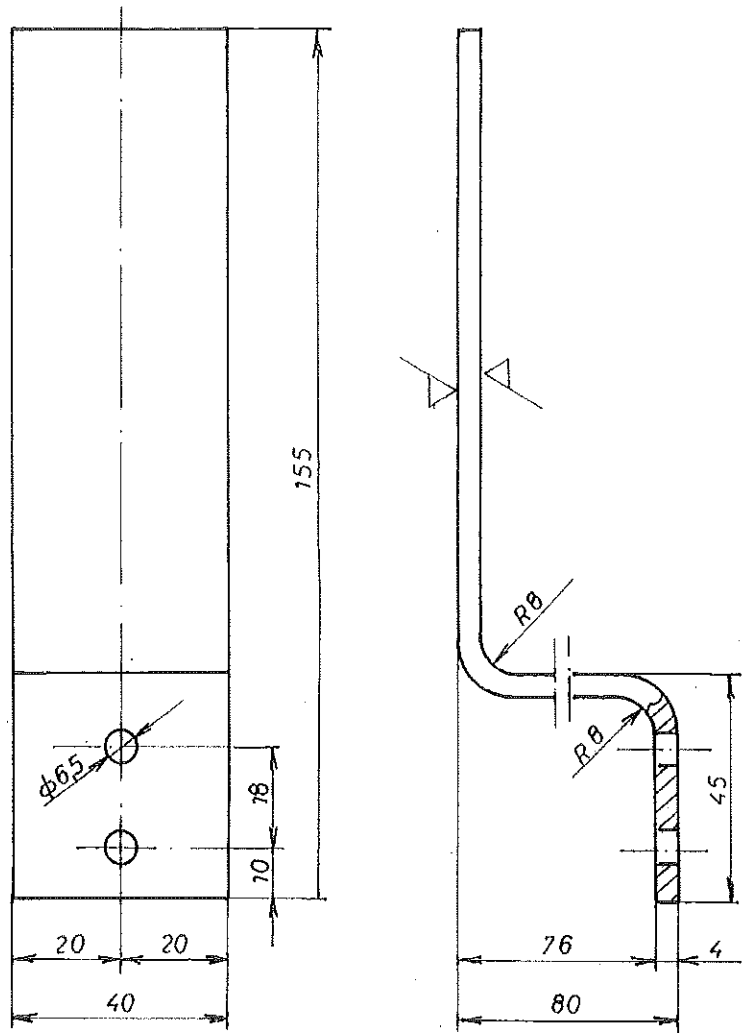

- RAZVIJENA DUŽINA L = 225 mm

Handwritten signature
К.В. 15.019.042

18	018	НАЗИВ ДЕТАЉА-СКЛОПА	Стандард	Материјал	Димензије	Ком.	Тежина у кг.
Монтаж	Детаљ	УРЕЂАЈ ПРОТИВ ГАЗЕНОГ		G 0345	4 X 40 X 225	2	
Веса	000/2-3	GRANIČNIK		T-01-KA	ГС „БЕОГРАД“		
R 1:1			Синио-хистр.	23.10.96	Ž. JANIĆ		
			Цртао		J. VOJVODIĆ		
			Прегледао		N. RAKOVIĆ		
			Осврлао				

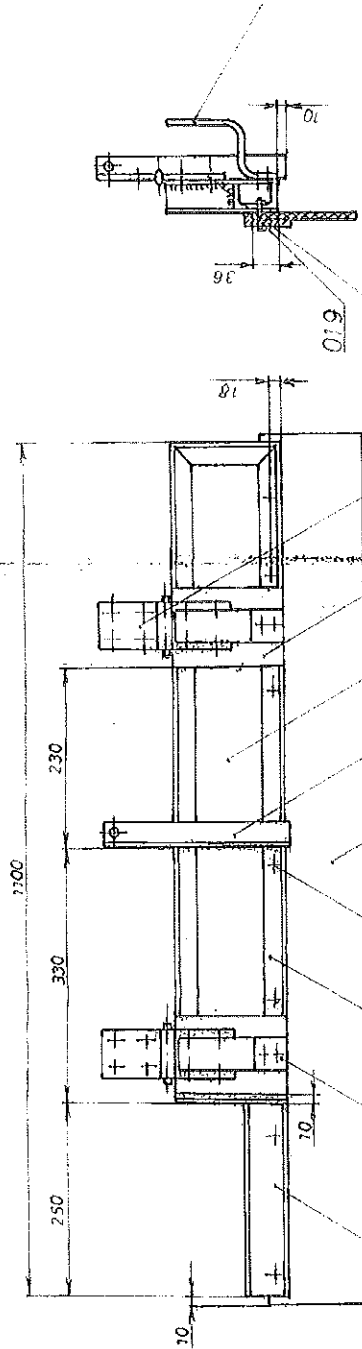

- | | | | | | | | | | | | |
|-----|-----|-----|-----|-----|-----|-----|-----|-----|-----|------|-----|
| 008 | 012 | 006 | 012 | 013 | 014 | 011 | 009 | 007 | 010 | 0001 | 015 |
| | 013 | | 013 | | 014 | | | | 016 | | 017 |
| | 014 | | | | | | | | | | |

18	019	L PROFIL	Č. LHM2 2X10X4C	10X105
18	018	GRANIČNIK	Č. 0345 #4X40X	8
18	017	EL. PODMETAČ	JUSMBR 710	8
18	016	NAVRTKA	JUSMB1.601	8
18	015	ZAVRTANJ	JUSMB1.130	8
18	014	EL. PODMETAČ	JUSMB2.710	8
18	013	NAVRTKA	JUSMB1.601	8
18	012	ZAVRTANJ	JUSMB1.033	8
18	011	GUMENA TRAKA	ARM. GUMA	10X105
18	010	ŠARKA	Č. 0345 #3X100X	8
18	009	NOSIČ OPRTUGE	Č. 0345 #4X57X	8
18	008	UGAONIK	Č. 0345 #3X112X	8
18	007	LIM	Č. 0345 #2.5X151	8
18	006	RAM	Č. 0345 #30X17X	8

- LIM 007 ZAVARITI ELEKTROLUČNO ZA RAM 006
 - NOSIČ ŠARKE 010 ZAVARITI ELEKTROLUČNO ZA RAM 006
 - GRANIČNIK 009 ZAVARITI ELEKTROLUČNO ZA RAM 006
 - UGAONIK 008 ZAVARITI ELEKTROLUČNO ZA RAM 006
 - 7. OTVORA φ 6,5mm NA RAMU I UGAONIKU I.L. "PROFILU BUŠITI U SKLOPU SA GUMENOM TRAKOM PRILIKOM MONTAZE - ZAŠTITITI OSNOVNOM BOJOM
 - NA ZAHTEV "CENTRALE" PISMO BR. 248 OD 22.03.06G
 DODAT "L" PROFIL

18 0002 NARODNA KAPITALNA BANKA SRBIJE UREĐAJ PROTIV GAZENJA			18 0002 T-01-KA		
R 1 : 5			RAM DESNI		
1 do 6 ± 0,05			6 do 30 ± 0,2		
30 do 120 ± 0,5			120 do 315 ± 1,2		
315 do 1000 ± 0,5			1000 do 2000 ± 1,2		
2000 do 4000 ± 2			4000 do 6000 ± 3		
10000 do 20000 ± 5			20000 do 50000 ± 10		
50000 do 100000 ± 15			100000 do 200000 ± 20		
200000 do 500000 ± 25			500000 do 1000000 ± 30		
1000000 do 2000000 ± 40			2000000 do 5000000 ± 50		
5000000 do 10000000 ± 60			10000000 do 20000000 ± 70		
20000000 do 50000000 ± 80			50000000 do 100000000 ± 90		
100000000 do 200000000 ± 100			200000000 do 500000000 ± 120		
500000000 do 1000000000 ± 150			1000000000 do 2000000000 ± 200		
2000000000 do 5000000000 ± 250			5000000000 do 10000000000 ± 300		
10000000000 do 20000000000 ± 350			20000000000 do 50000000000 ± 400		
50000000000 do 100000000000 ± 450			100000000000 do 200000000000 ± 500		
200000000000 do 500000000000 ± 550			500000000000 do 1000000000000 ± 600		
1000000000000 do 2000000000000 ± 650			2000000000000 do 5000000000000 ± 700		
5000000000000 do 10000000000000 ± 750			10000000000000 do 20000000000000 ± 800		
20000000000000 do 50000000000000 ± 850			50000000000000 do 100000000000000 ± 900		
100000000000000 do 200000000000000 ± 950			200000000000000 do 500000000000000 ± 1000		
500000000000000 do 1000000000000000 ± 1050			1000000000000000 do 2000000000000000 ± 1100		
2000000000000000 do 5000000000000000 ± 1150			5000000000000000 do 10000000000000000 ± 1200		
10000000000000000 do 20000000000000000 ± 1250			20000000000000000 do 50000000000000000 ± 1300		
50000000000000000 do 100000000000000000 ± 1350			100000000000000000 do 200000000000000000 ± 1400		
200000000000000000 do 500000000000000000 ± 1450			500000000000000000 do 1000000000000000000 ± 1500		
1000000000000000000 do 2000000000000000000 ± 1550			2000000000000000000 do 5000000000000000000 ± 1600		
5000000000000000000 do 10000000000000000000 ± 1650			10000000000000000000 do 20000000000000000000 ± 1700		
20000000000000000000 do 50000000000000000000 ± 1750			50000000000000000000 do 100000000000000000000 ± 1800		
100000000000000000000 do 200000000000000000000 ± 1850			200000000000000000000 do 500000000000000000000 ± 1900		
500000000000000000000 do 1000000000000000000000 ± 1950			1000000000000000000000 do 2000000000000000000000 ± 2000		

1 до 6	± 0,05
6 до 30	± 0,15
30 до 120	± 0,2
120 до 315	± 0,3
315 до 1000	± 0,5
1000 до 2000	± 1,2
2000 до 4000	± 2
4000 до 6000	± 3

Ако није назначен степен тачности, за све слободне мере остварене обрадом скицамак спругоине прикључити изустатај степен тачности (ЈУС М. А1 410)

PRESEK A-A

DETALJ „B“

R 1:1

Radostojak
24.08.2014

NAPOMENA:

- DELOVE RAMA VARITI ELEKTROLUČNO
- 5. OTVORA ϕ 6,5 BUŠITI U SKLOPU U ZAVISNOSTI DA LI JE LEVI ILI DESNI
- RAZVIJENA ŠIRINA L PROFILA JE 54 mm

18	006	ИМЕНИ ДЕТАЉА-СКЛОПА	Стандард	C. 0345	Материјал	Димензије	Ком.	Тешина у вр.
Монтаж	Детаљ	УРЕЂАЈ ПРОТИВ ГАЗЕЊА						
Веза	000/2-3			T-01-KA				ГС „БЕОГРАД“
R	1:5	RAM	Скично-констр.	23.XI.96	Ž. JANJIĆ	Ј. VOJVODIC	N. RAKOVIC	

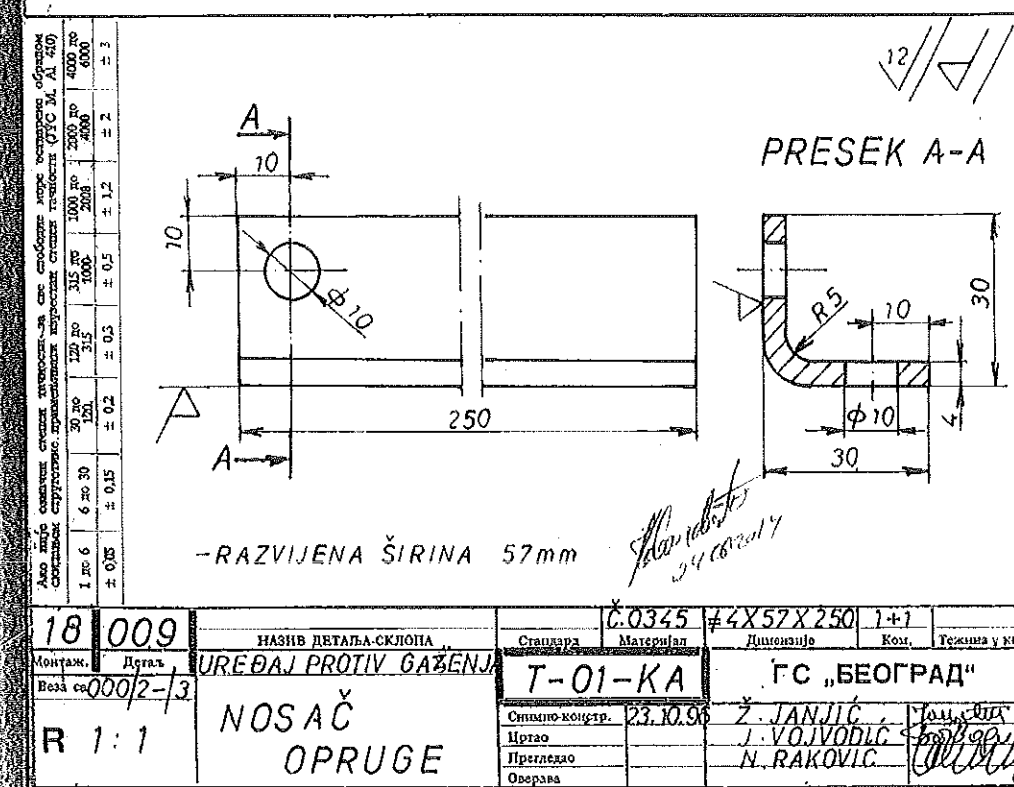
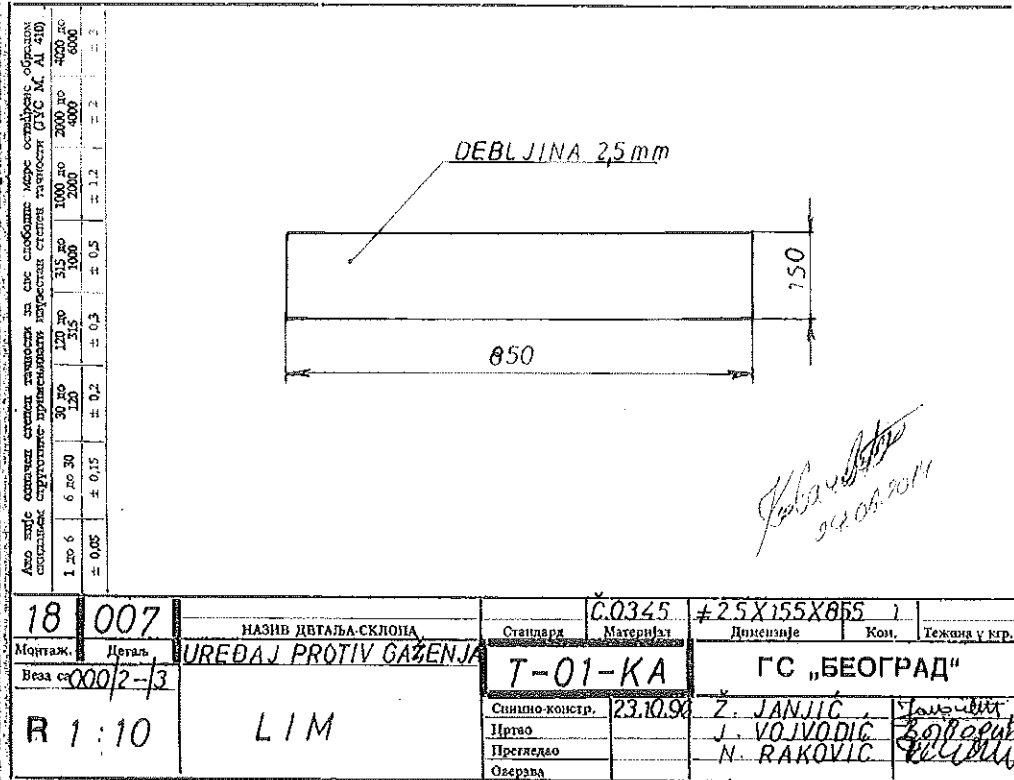

30 до 120 до	315	± 0,2	±	30 до 100 до	2000	± 1,2	±
1 до 6	± 0,05	±	±	315 до 1000	± 0,5	±	±
6 до 30	± 0,15	±	±	1000 до 2000	± 1,2	±	±
1 до 6	± 0,05	±	±	2000 до 4000	± 2	±	±
6 до 30	± 0,15	±	±	4000 до 6000	± 3	±	±

Ако илде назначен степен тачности, за све слободне мере остварене обрадом скарпањем сруготине прикључити наустегај степен тачности (ЈУС М. А1 410)

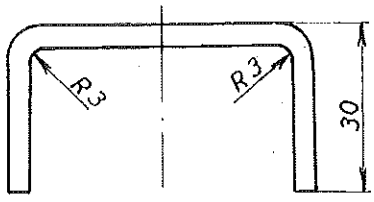
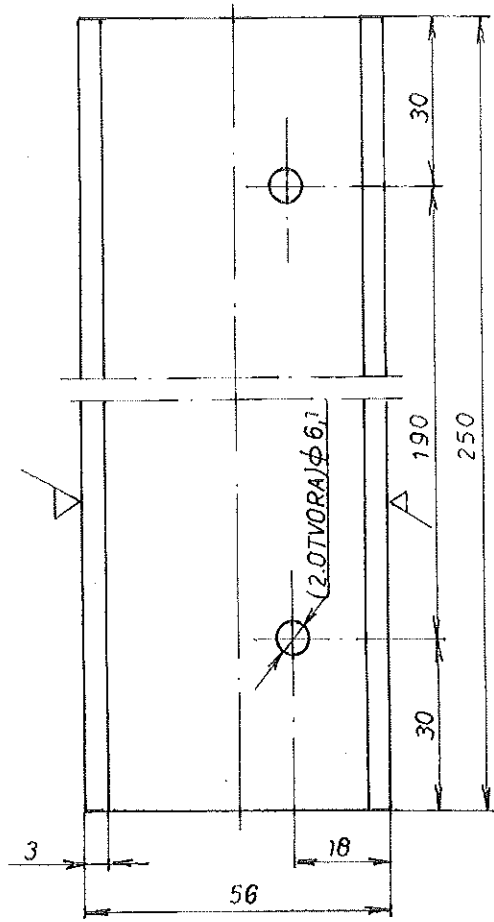

- RAZVIJENA ŠIRINA 112mm

Handwritten signature and date: 24. 12. 2014.

18 008	НАЗИВ ДЕТАЉА-СКЛОПА	Стандард	Материјал	Димензије	Кол.	Тежина у кг
Монтаж	ДЕТАЉ	СРЕДЊА	Т-01-КА	ГС „БЕОГРАД“		
Вез са 000/2-3	УГАОНИК	Слика-констр.	23.10.96	Ж. ЈАНЈИЋ	Пројектор	
R 1:1		Цртеж		Ј. ВОЈВОДИЋ	Борборик	
		Прихватио		Н. РАКОВИЋ	Цртач	
		Одобрало				

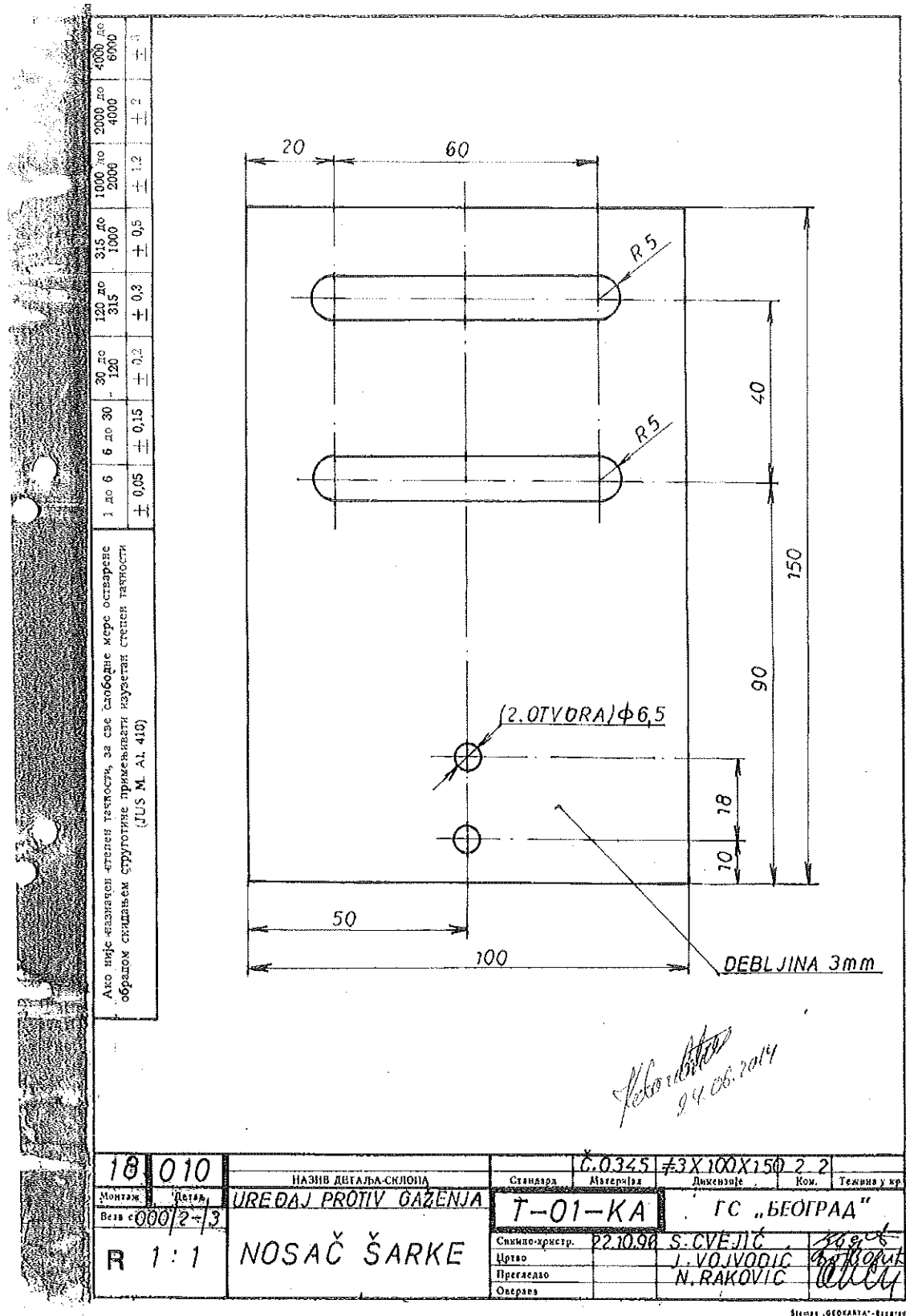

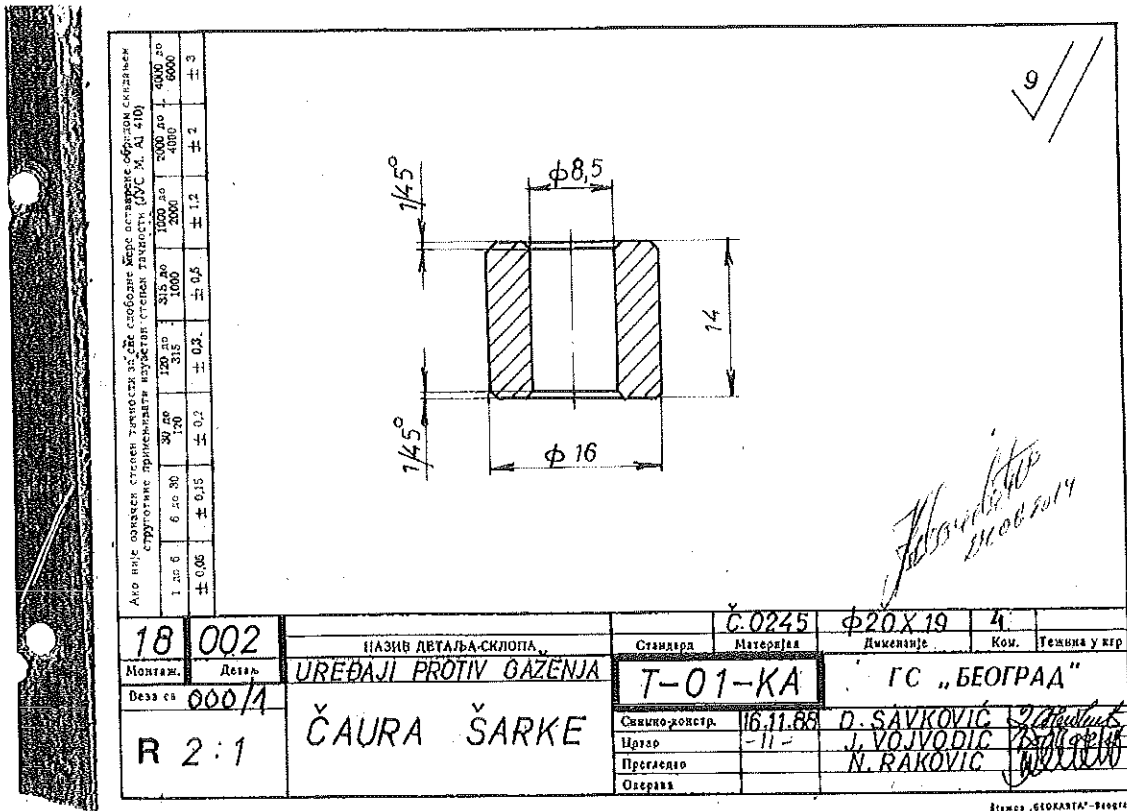
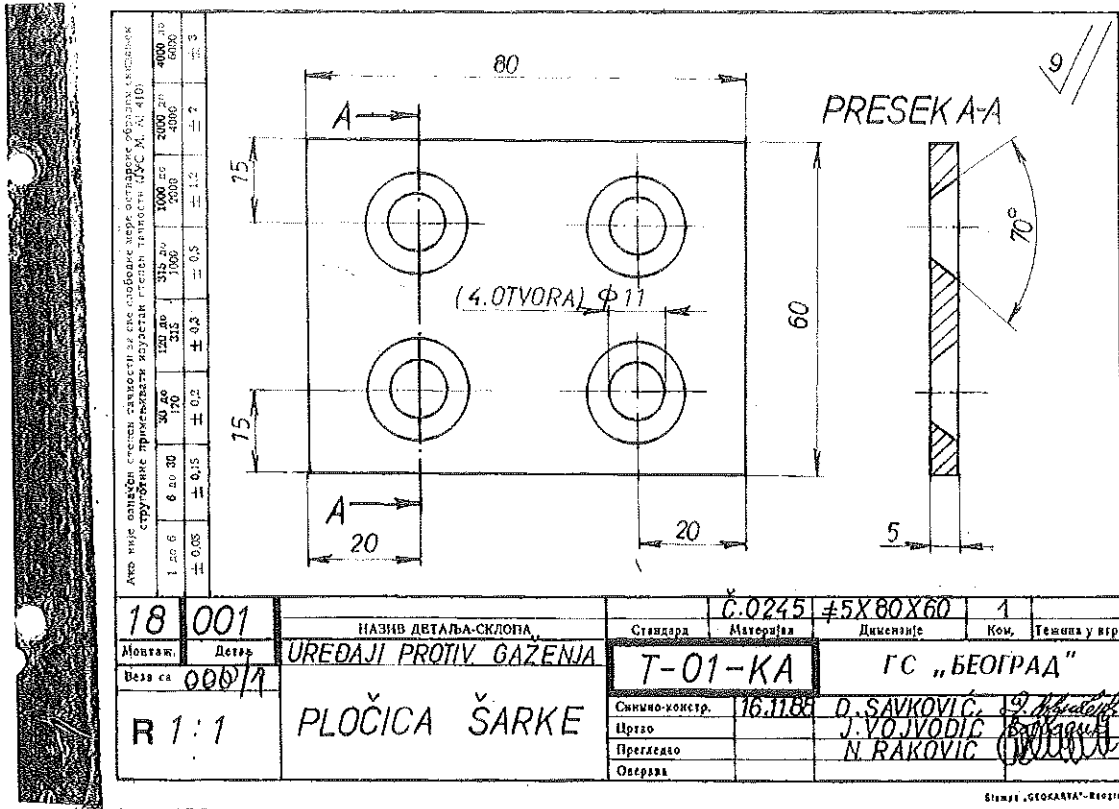

Ако није означен степен тачности за све слободне мере остварене обрадом еквивалентно струженом прикључавању мултистан степен тачности (ДСТ М. А. 410) 1 до 6 ± 0,05 ± 0,15 ± 0,2 ± 0,3 ± 0,5 ± 1,2 ± 2 ± 3 6 до 30 ± 0,15 ± 0,2 ± 0,3 ± 0,5 ± 1,2 ± 2 ± 3 30 до 120 ± 0,2 ± 0,3 ± 0,5 ± 1,2 ± 2 ± 3 120 до 315 ± 0,3 ± 0,5 ± 1,0 ± 1,5 ± 2 ± 3 315 до 1000 ± 0,5 ± 1,0 ± 1,5 ± 2 ± 3 1000 до 2000 ± 0,8 ± 1,5 ± 2 ± 3 2000 до 4000 ± 1,2 ± 2 ± 3 4000 до 6000 ± 1,5 ± 2 ± 3				9			
18 003	НАЗИВ ДЕТАЉА-СКЛОПА	Стандард	Материјал		Димензије	Ком.	Тешки у кг
Монтаж. Детаљ	UREĐAJI PROTIV GAZENJA	С.0245	Φ12 X 10		1		
Веза са	000/1	T-01-KA	ГС „БЕОГРАД“				
R 2:1	NASLON	Слика-констр.	16.11.88	D. SAVKOVIC			
		Цртао		J. VOJVODIC			
		Пројектовао		N. RAKOVIC			
		Оверовао					

24.06.2014

Ако није означен степен тачности за све слободне мере остварене обрадом еквивалентно струженом прикључавању мултистан степен тачности (ДСТ М. А. 410) 1 до 6 ± 0,05 ± 0,15 ± 0,2 ± 0,3 ± 0,5 ± 1,2 ± 2 ± 3 6 до 30 ± 0,15 ± 0,2 ± 0,3 ± 0,5 ± 1,2 ± 2 ± 3 30 до 120 ± 0,2 ± 0,3 ± 0,5 ± 1,2 ± 2 ± 3 120 до 315 ± 0,3 ± 0,5 ± 1,0 ± 1,5 ± 2 ± 3 315 до 1000 ± 0,5 ± 1,0 ± 1,5 ± 2 ± 3 1000 до 2000 ± 0,8 ± 1,5 ± 2 ± 3 2000 до 4000 ± 1,2 ± 2 ± 3 4000 до 6000 ± 1,5 ± 2 ± 3				10			
18 004	НАЗИВ ДЕТАЉА-СКЛОПА	Стандард	Материјал		Димензије	Ком.	Тешки у кг
Монтаж. Детаљ	UREĐAJI PROTIV GAZENJA	С.0245	Φ8 X 75		1		
Веза са	000/1	T-01-KA	ГС „БЕОГРАД“				
R 2:1	OSOVINICA	Слика-констр.	16.11.88	D. SAVKOVIC			
		Цртао	-/-	J. VOJVODIC			
		Пројектовао		N. RAKOVIC			
		Оверовао					

24.06.2014

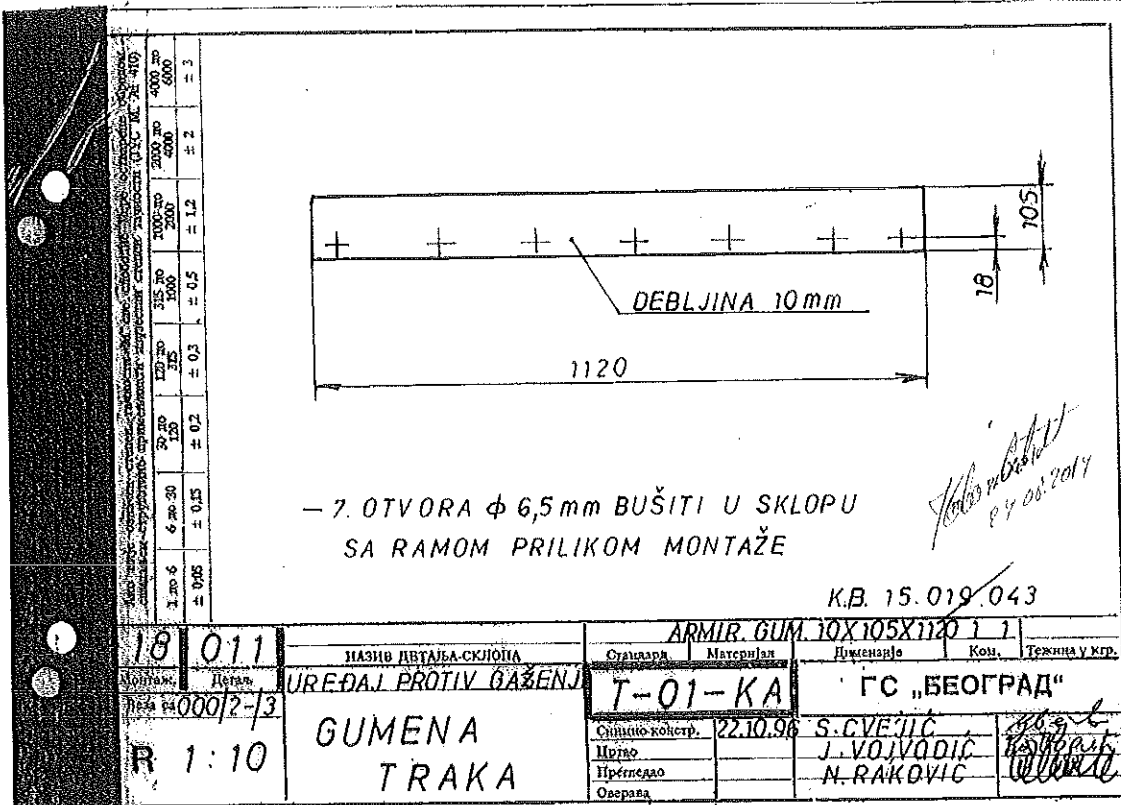

18	011	НАЗИВ ДЕТАЉА-СКЛОПА	ARMIR. GUM. 10X105X1120	1	1	Тржиште у ктр.
0000/2-3	UREĐAJ PROTIV GAŽENJA	Стилска	Материјал	Димензије	Кол.	Тржиште у ктр.
R 1:10	GUMENA TRAKA	T-01-KA	ГС „БЕОГРАД“	Синдикат-колектор	22.10.96	S. CVEJIC
				Изво		J. VOJVODIC
				Прегледао		N. RAKOVIC
				Осврала		

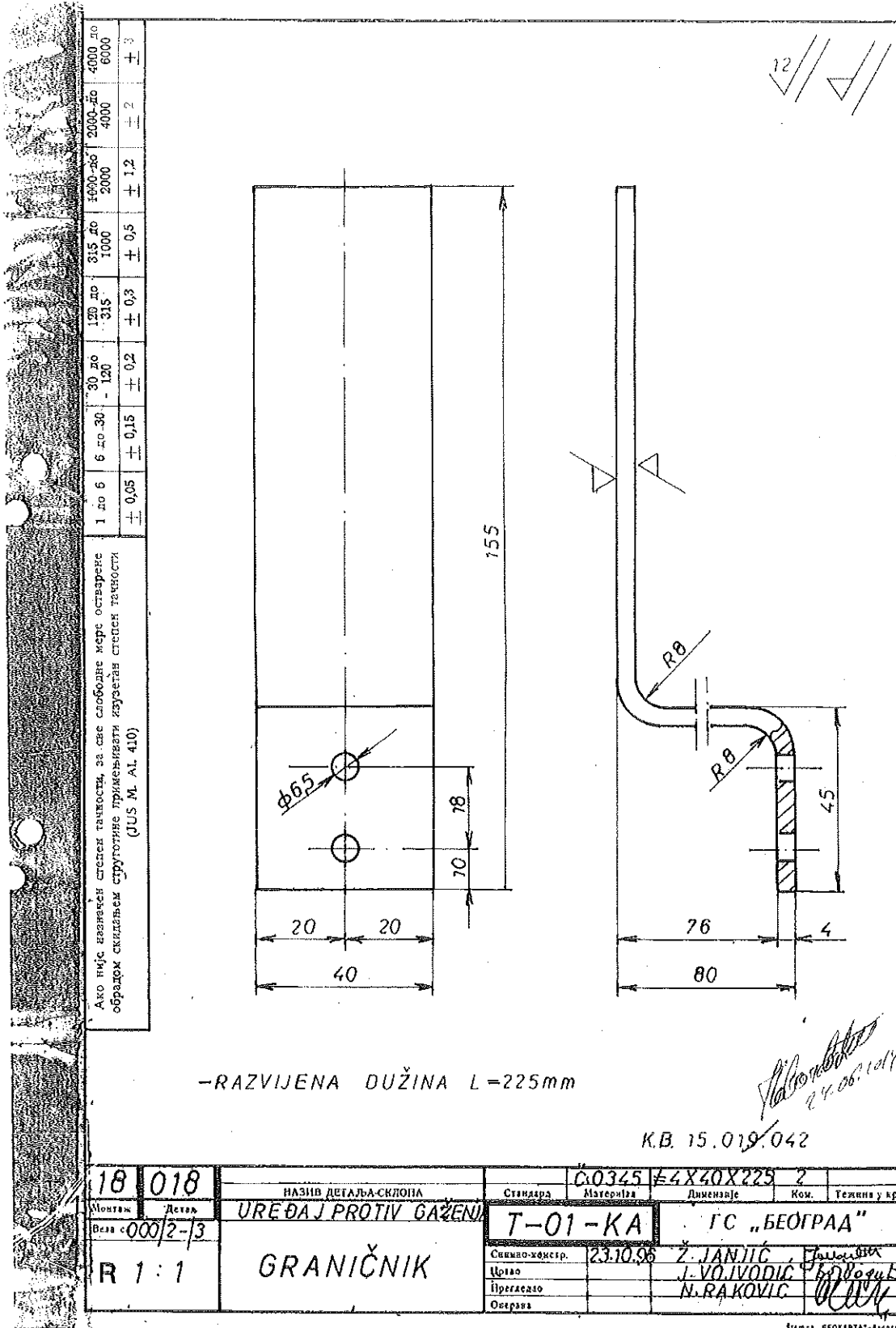

18	018	НАЗИВ ДЕТАЉА-СКОПА	Стандард	С.0345	Материјал	Димензије	Ком.	Тезина у кг
Монтаж	Детаљ	УРЕЂАЈ ПРОТИВ ГАЗЕЊА						
Велич. 000/2-3		GRANIČNIK		T-01-KA	ГС „БЕОГРАД“			
R 1:1			Својеручно извр.	23.10.96	З. ЈАНЈИЋ	Пројектор		
			Пројектор		Ј. ВОЈВОДИЋ	Пројектор		
			Осврета		Н. РАКОВИЋ	Пројектор		

